

でいあこすのトップページへ
無料型紙ページへ
かぼちゃパンツのページへ

後

端処理の仕方は



<http://dr-cos.com/kt-hashisuyori.html>

こちらを参照してください



貼り合せ線 AI

2_{mm}

貼り合せ線 AA

地の目



かぼちやパンツ (パンプキン
無駄のでない裁断方法

修正や加工の際の参考数値は
<http://dr-cos.com/fp-pumpkir>
こちらのページを参照してください

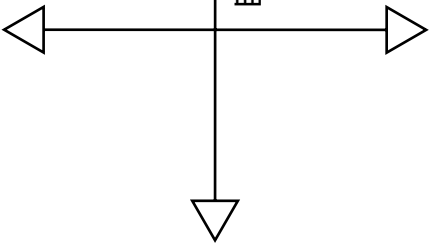

ギャザー部分

縫い代 1cm

貼り合せ線 CI



キンパッツ) の作り方

女値は

mpkinpants-lm.html

ください

貼り合せ線 AB



2重に縫う

前

貼り合せ線 AC

DRGOS

SITE <http://dr-cos.com>
 MAIL info@dr-cos.com
 T writer [@drCOS_com](https://twitter.com/@drCOS_com)
 facebook <https://www.facebook.com/drCOScom>



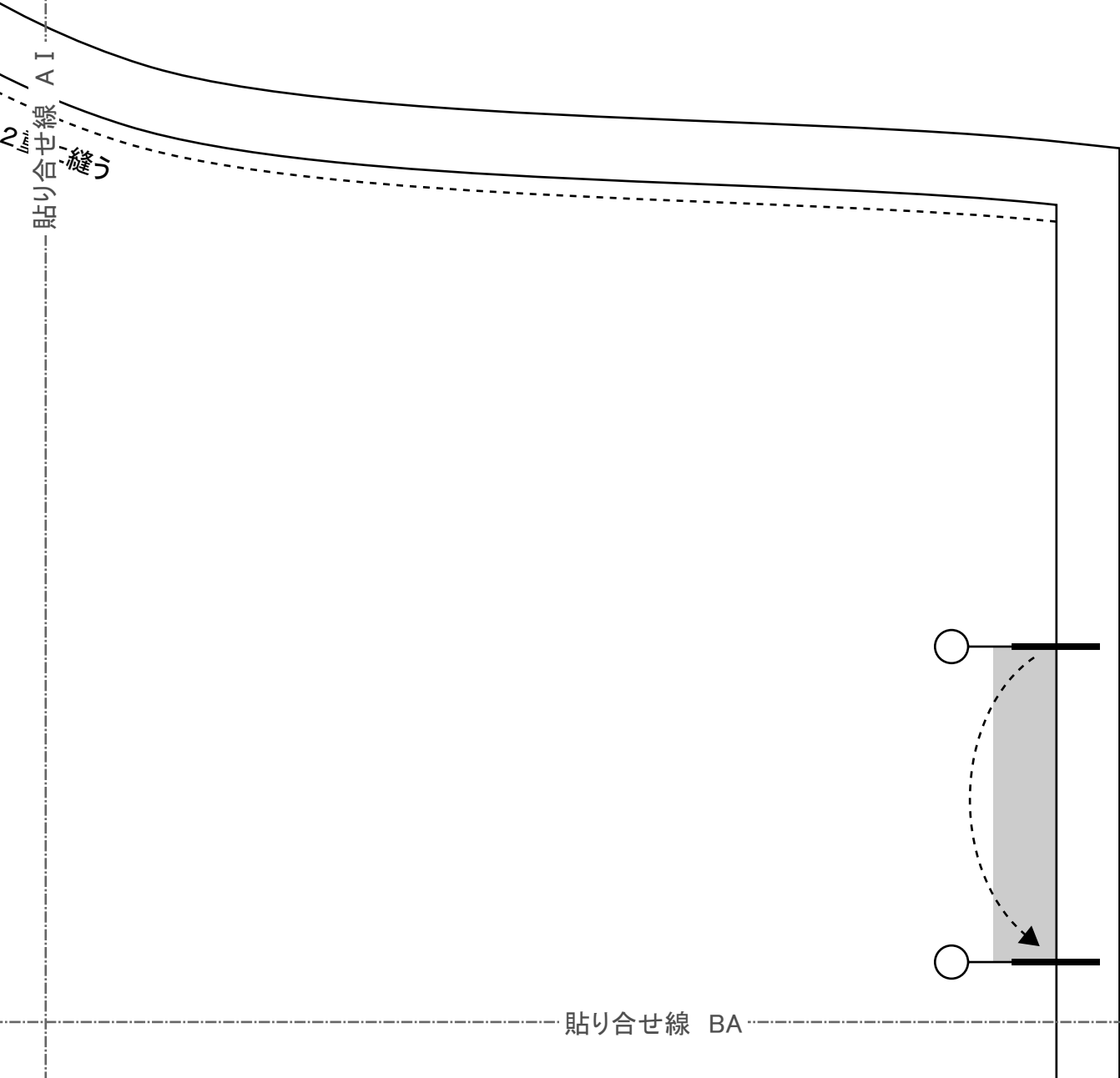
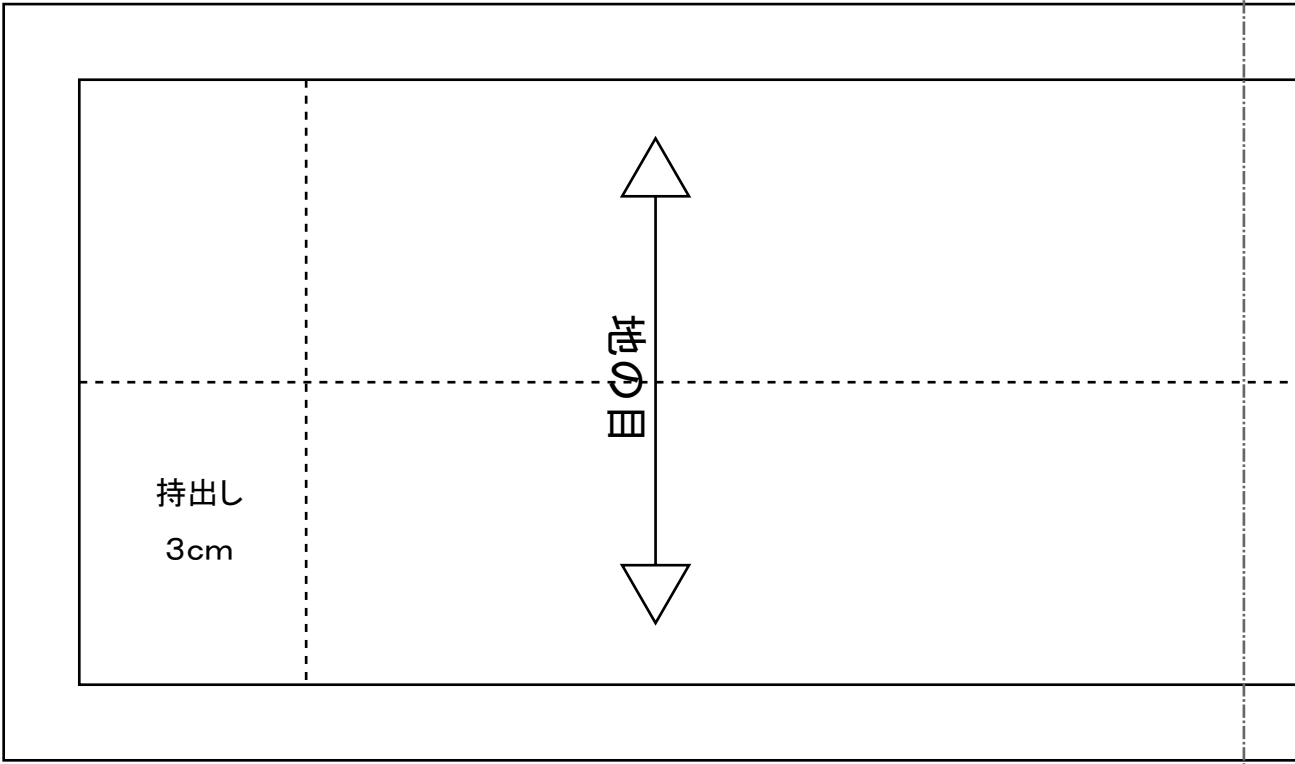

貼り合せ線 BA

貼り合せ線 BA

貼り合せ線 BI

かぼちやパンツ 身頃 2枚

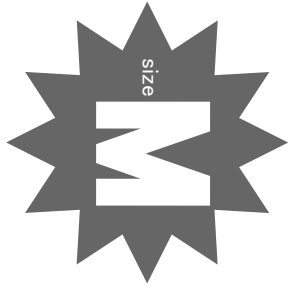

貼り合せ線 BB

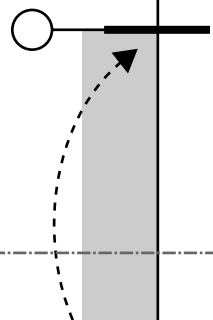
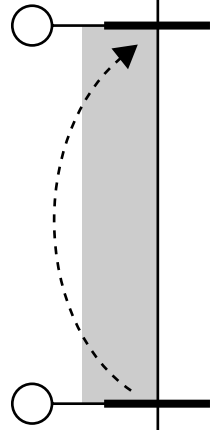
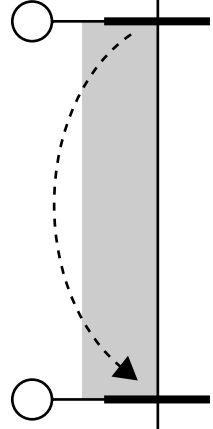

貼り合せ線 BII

タッチ位置

貼り合せ線 BB

印で仕付けをして下さい
切り仕付けの仕方は
<http://dr-cos.com/kt-shituke.html>
こちらを参照してください



戻しライン

フラスナーの前に伸び止めテープを！
伸び止めテープの使い方は
<http://dr-cos.com/kt-nobidome.html>
こちらを参照してください



パンツの前開きフラスナーの縫い方は
<http://dr-cos.com/kt-frontopening.html>
を参照してください



貼り合せ線 C I

貼り合せ線 BC

おき止まり



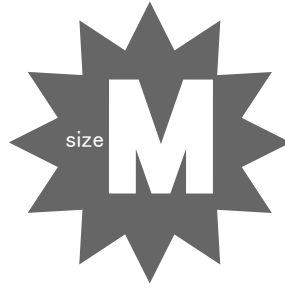

ベルト部分の準備
<http://dr-cos.com/kt-12boxpleatskirt6.html>



ベルトの縫い付け方
<http://dr-cos.com/>

貼り合せ線 AII

貼り合せ線 AIII

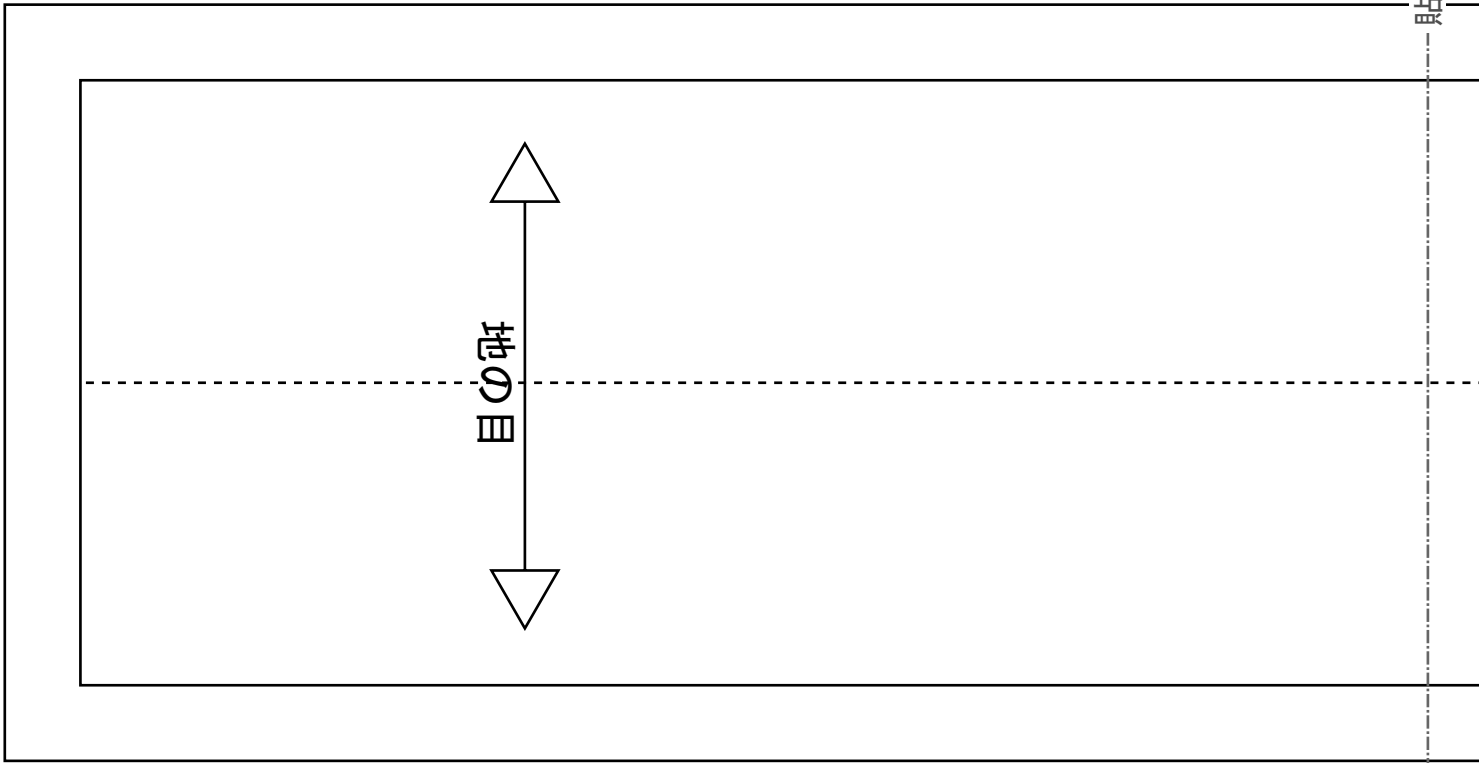

貼り合せ線 CA

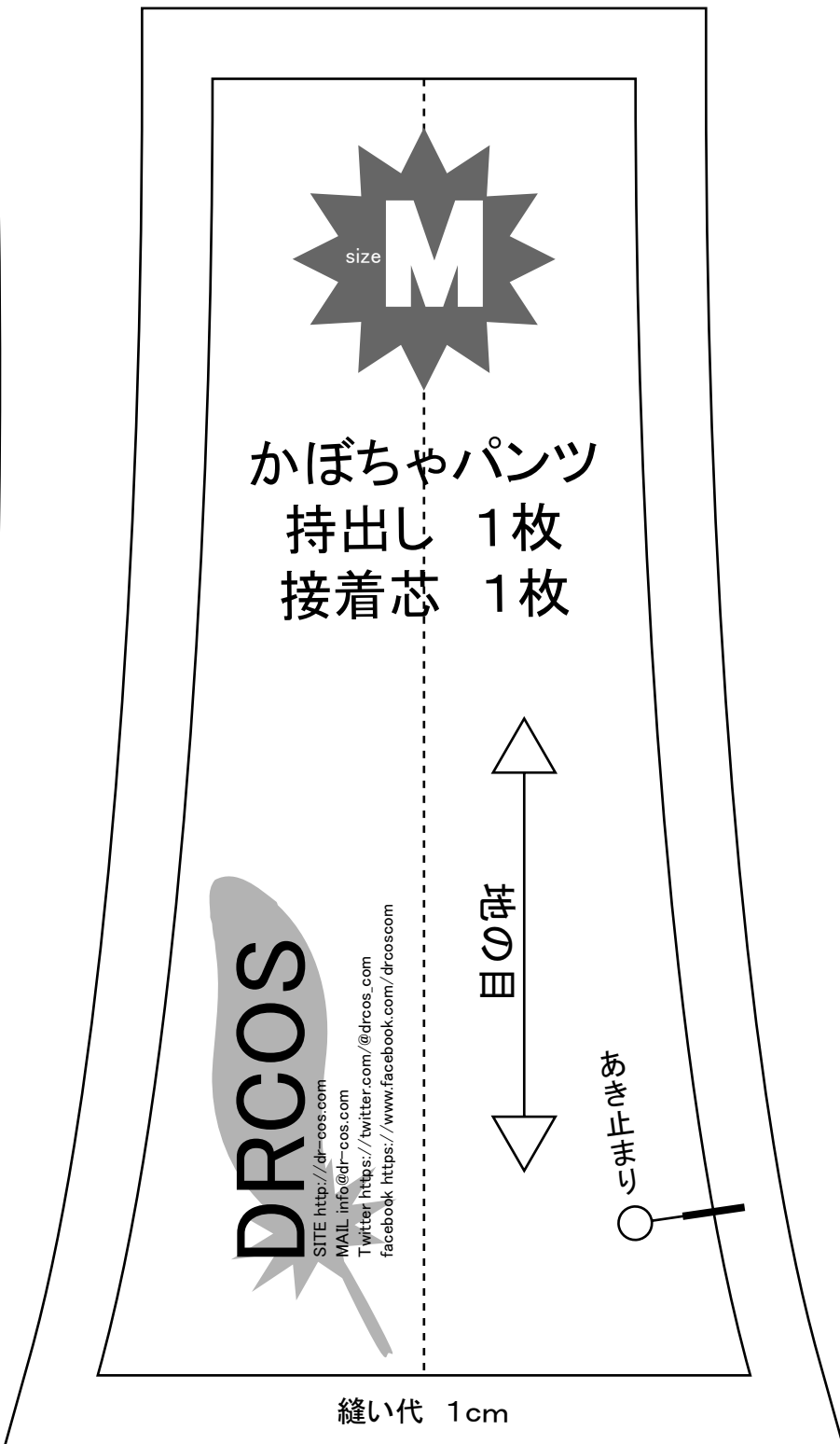
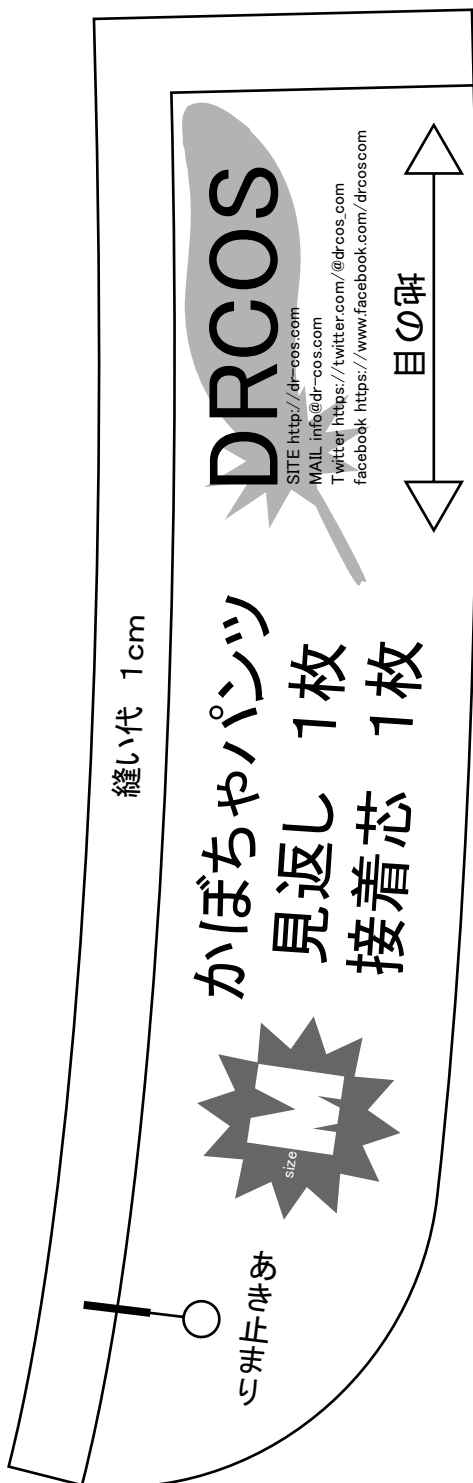

かぼちゃパンツ
ベルト 1枚
接着芯 1枚

い付け方
os.com/kt-12boxpleatskirt7.html



ホックの付け方①「鉤(カギ)」編
<http://dr-cos.com/kt-hook.html>
ホックの付け方②「輪」編
<http://dr-cos.com/kt-hook2.html>



縫い代 1cm

貼合せ線 AⅢ

貼合せ線 AⅣ



かぼちゃパンツ
裾カフス 2枚

裾カフスの準備は

<http://dr-cos.com/kt-cuffs.html>

のカフスの準備と同じです



縫い代 1cm

貼合せ線 DA

貼り合せ線 AIV



貼り合せ線 AV



貼り合せ線 EA