

でいあこすのトップページへ
無料型紙ページへ
オーバーオールの型紙&作り方ページへ

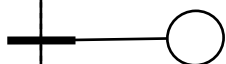

ボタンホール位置

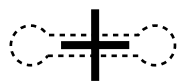

縫いどまり

見返し位置

飾り&縫いとめステッチ

貼り合せ線 AA

DRCOS

SITE <http://dr-cos.com>

MAIL info@dr-cos.com

Twitter https://twitter.com/@drcos_com

貼り合せ線 AI

とまり位置

貼り合せ線 AA

フラップ位置

ポケット位置

縫い代は 15mm

貼り合せ線 AB

貼り合せ線 BI

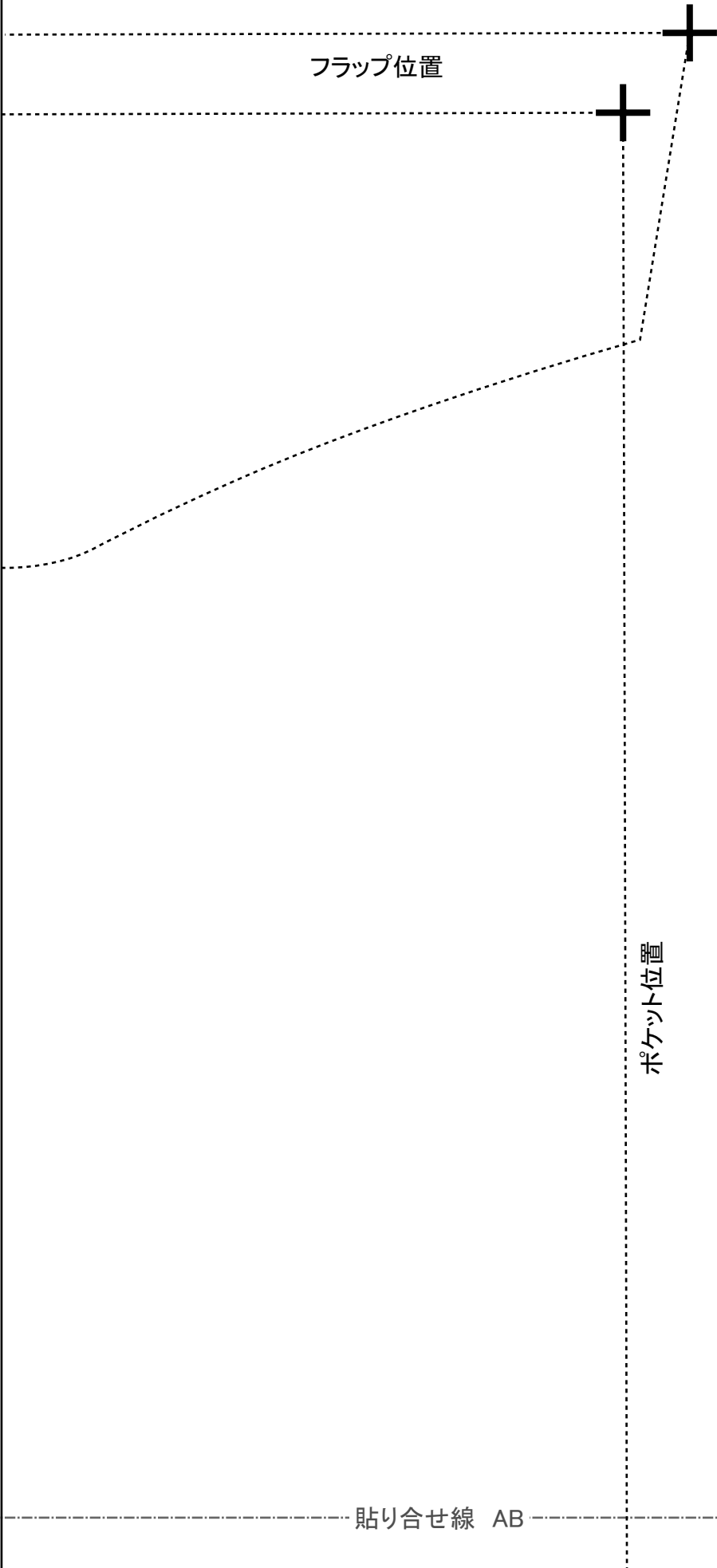

代は 15mm

貼り合せ線 AB

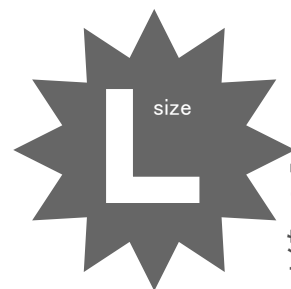

貼り合せ線 CI

オーバーオール
前身頃
2枚

貼り合せ線 AC



貼り合せ線 AC



端処理の仕方は

<http://dr-cos.com/kt-hashisyori.html>

こちらを参照してください

目次



貼り合せ線 AD

貼り合せ線 DI

オーバオール
サイドポケット
2枚

目の開

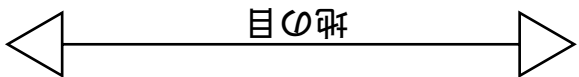

S

cos.com

貼り合せ線 AI

片方にダミーの飾りステッチ

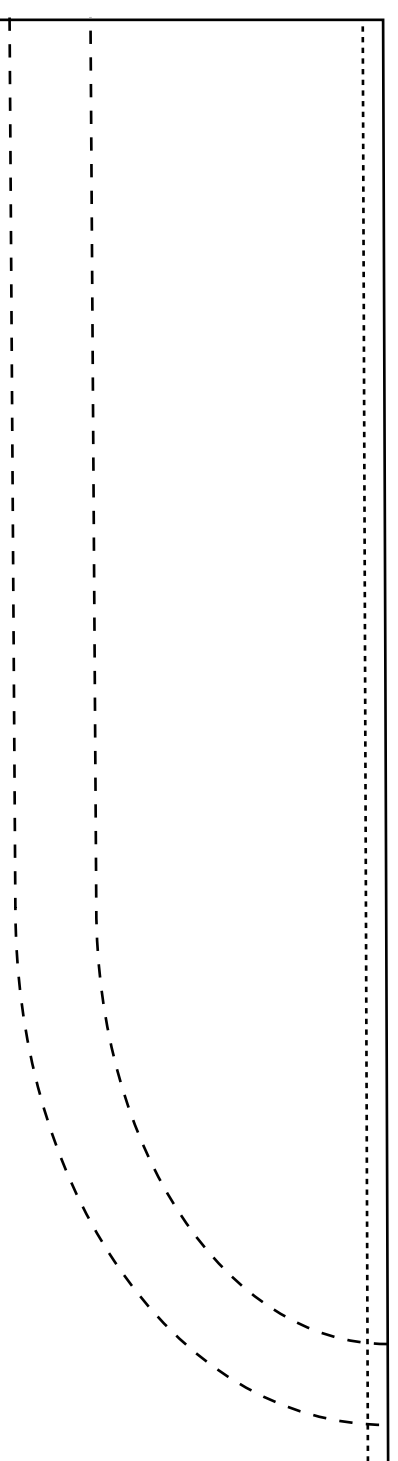

股下は2重縫い

貼り合せ線 BA

折り込み 15r

飾りステッチ

簡単なミシン

<http://dr-c>

こちらを参照

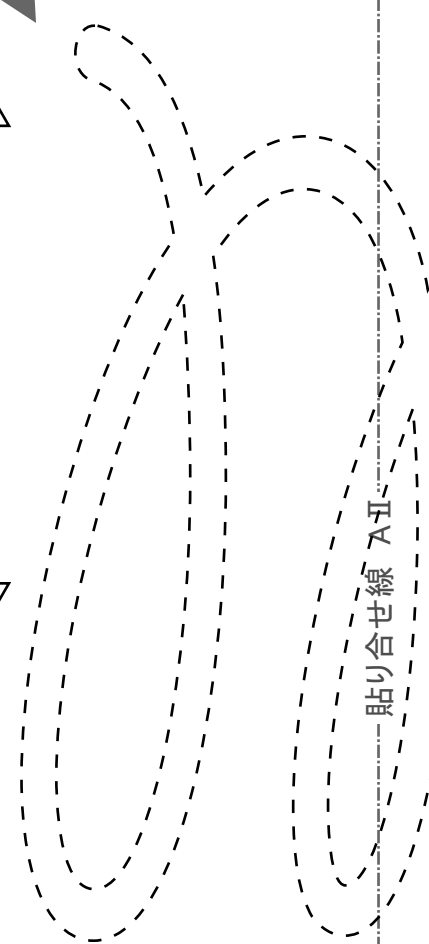
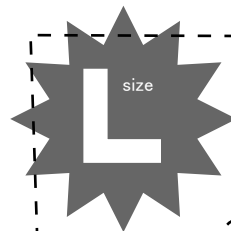

貼り合せ線 AI

オーバー
後ポケット
2枚

貼り合せ線 B I

貼り合せ線 BB

貼り合せ線 B II

貼り合せ線 BA

2重
縫

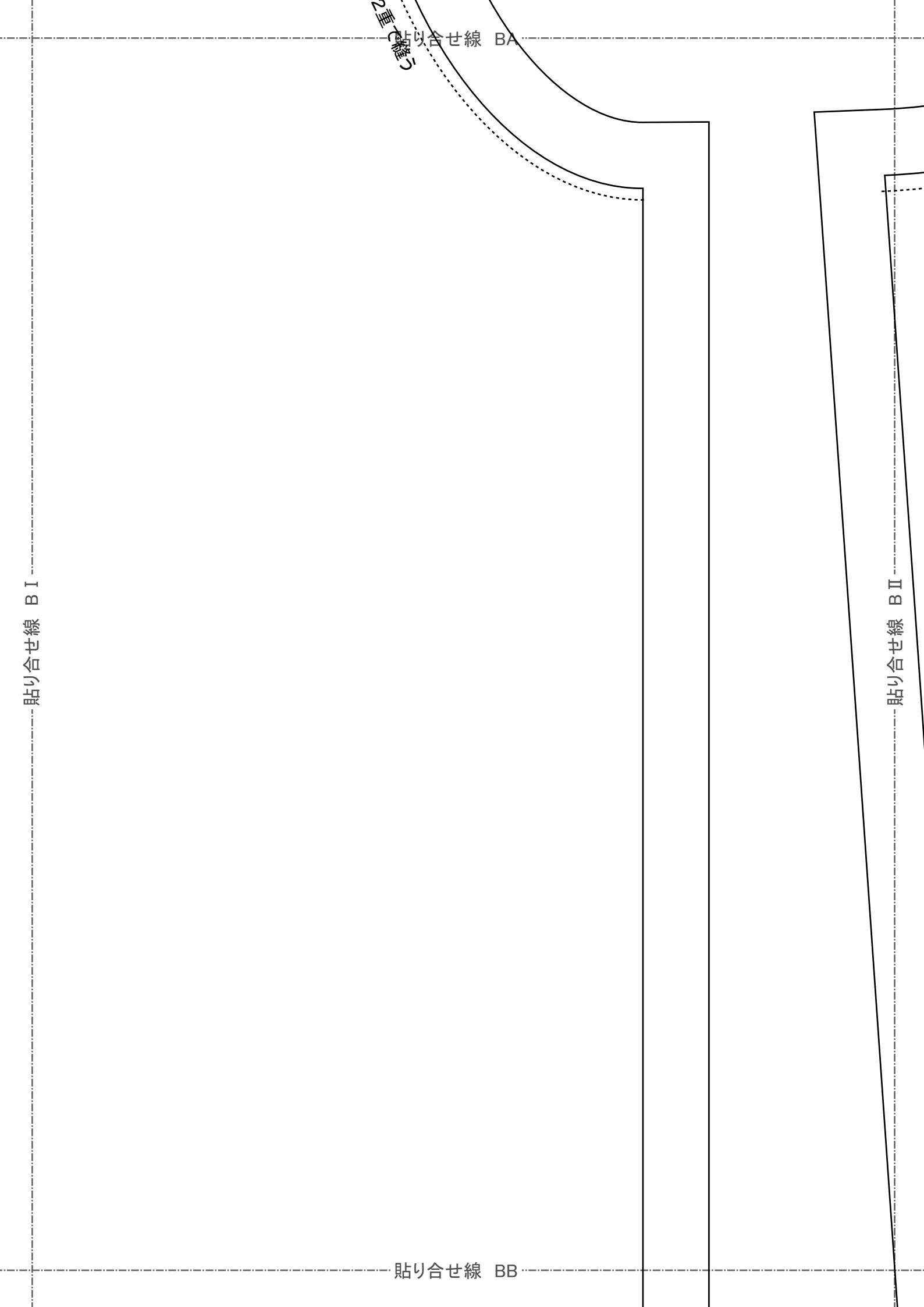

貼り合せ線 BB

貼り合せ線 CI

ル

貼り合せ線 CII

貼り合せ線 BC

貼り合せ線 BC

貼り合せ線 D I

貼り合せ線 D II

貼り合せ線 BD

オーバル

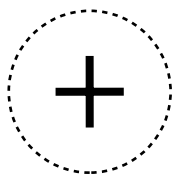
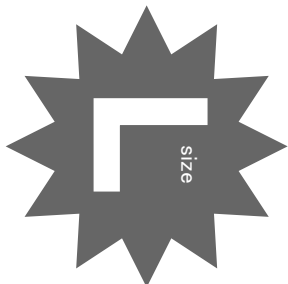

ボタン位置

縫い&飾りステッチ

折り返しは 15mm です

込み 15mm

子
単なミシン刺繍の作り方と刺繍図案は

<http://dr-cos.com/kt-embroidery.html>

らを参照してください



貼合せ線 AII

ステッチや刺繍で

イニシヤルや絵を書くと可愛くなります

飾りステッチとは違う色がおすすめです

バーオール
ポケット
2枚



貼合せ線 CA
下は2重で縫う

貼合せ線 AII
http://dr-cos.com/kt-embroidery.html

貼り合せ線 CA
股下は2重で裁

貼り合せ線 B II

貼り合せ線 B III

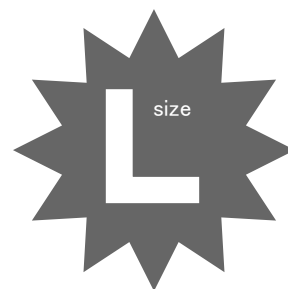

オーバーオール
後身頃
2枚

貼り合せ線 CB

貼り合せ線 CB

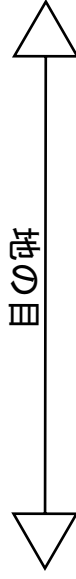

貼り合せ線 C II

貼り合せ線 C III

貼り合せ線 CC

貼り合せ線 CC

貼り合せ線 D II

貼り合せ線 D III

貼り合せ線 CD

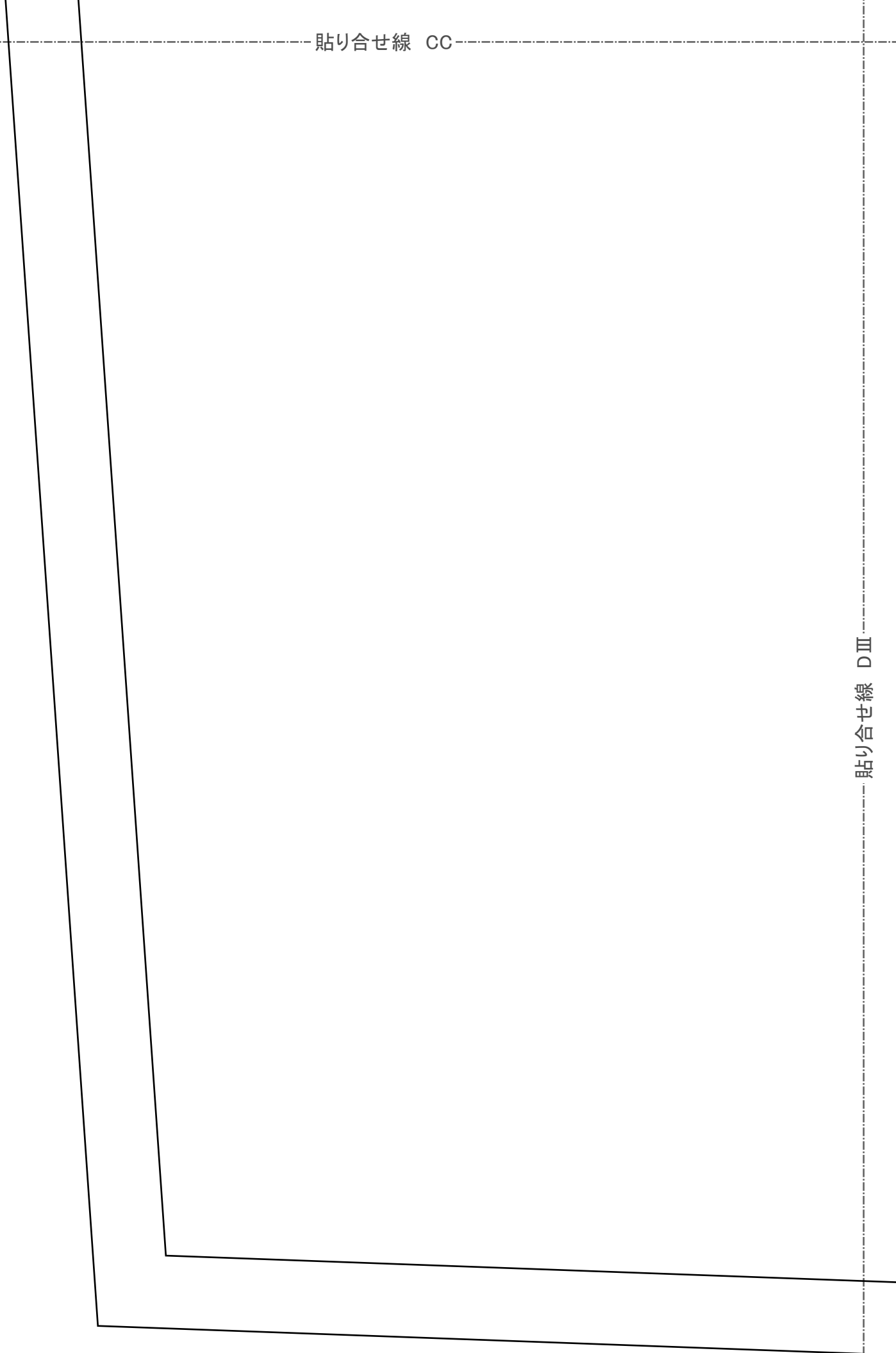

DRCOS

SITE <http://dr-cos.com>

MAIL info@dr-cos.com

TWITTER https://twitter.com/drcos_com

貼り合せ線 E II

貼り合せ線 E III



このボタン位置は仮位置なので

取付の際は着用してから、位置を決めてく

DRCOS

SITE <http://dr-cos.com>

MAIL info@dr-cos.com

TWITTER https://twitter.com/drcos_com

ポケット位置

III
A
貼り合せ線
AIV
ポケットの付け方は

<http://dr-cos.com/kt-hakopocket.html>

こちらを参照してください



持出し取付位置

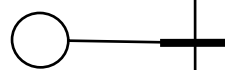

縫いどま

貼り合せ線 DA

貼り合せ線 AIV

貼り合せ線 BⅢ

貼り合せ線 DA

いどまり位置



フラップ位置



ポケット位置

貼り合せ線 DB

貼り合せ線 BⅣ

縫い代

貼り合せ線 DB

縫い代は 15mm

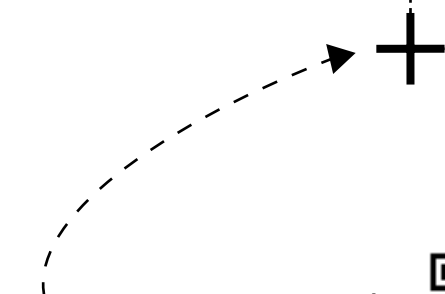

印で仕付けをして下さい

切り仕付けの仕方は



<http://dr-cos.com/kt-shituke.html>

こちらを参照してください

貼り合せ線 CⅢ

貼り合せ線 CⅣ

貼り合せ線 DC

オーバーオールの作り方

無駄のない裁断方法

修正や加工の際の参考数値は

<http://dr-cos.com/fp-overalls-ll.html>

こちらのページを参照してください



DRCOS

SITE <http://dr-cos.com>

MAIL info@dr-cos.com

Twitter https://twitter.com/@drcos_com

貼り合せ線 DD

縫い代 15mm

挟み込む

挟み込み & 飾りステッチ

オーバーオール
後身頃ベルト
2枚

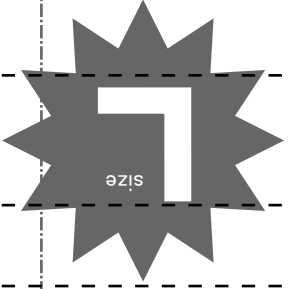

挟み込む

折り返しは 15mm です

縫いとめ & 飾りステッチ

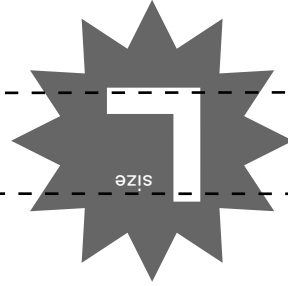

オーバーオール
肩紐
2枚

貼り合せ線 日III

貼り合せ線 日IV

決めてください

挟み込む

挟み込み & 飾りステッチ

オーバーオール
前身頃ベルト
2枚

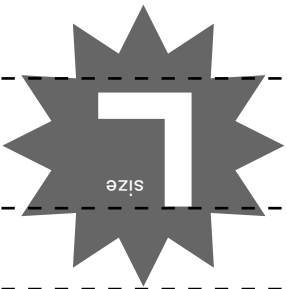

挟み込む

貼り合せ線 DE

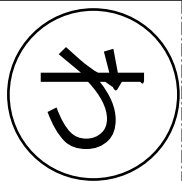

④と【地の目】で何？と思われる方は

<http://dr-cos.com/kt-symmetry.html>

こちらを参照してください



オーバーオール

後身頃上部

④で1枚

貼り合せ線 AIV
15mm 幅

DRCOS

SITE <http://dr-cos.com>
MAIL info@dr-cos.com
Twitter <https://twitter.com/drcos.com>

ベルトに挟み込む部分です

貼り合せ線 EA

貼り合せ線 AIV

貼り合せ線 EA

折り返しは 15mmです

ボタンホール位置



ポケット取付位置

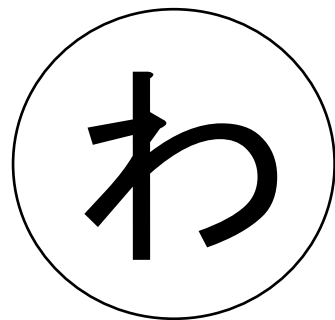
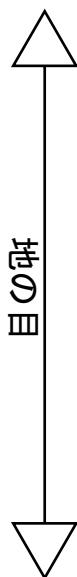

折り返しは 15mmです

縫いとめ&飾リステッチ

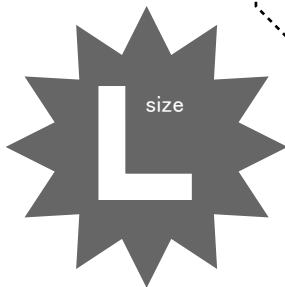

オーバーオール
前身頃上部

貼り合せ線 EB

わで1枚

貼り合せ線 BIV

貼り合せ線 BV

貼り合せ線

前身頃上部

①で1枚

ベルトに挟み込む部分です

①全周囲端処理

②折り込み線

③縫い線

DRCOS

SITE <http://dr-cos.com>

MAIL info@dr-cos.com

Twitter https://twitter.com/@drcos_com

オーバーオール
前ポケット
1枚

④折り込み線

⑥縫いとめ線

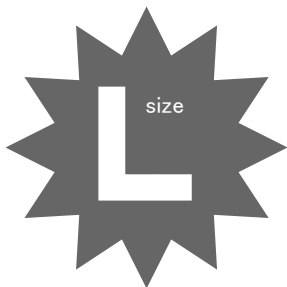
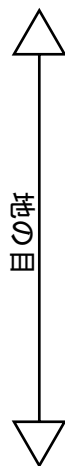

⑤飾りステッチ

貼り合せ線 C IV

貼り合せ線 C V

貼り合せ線 EC

オーバーオール
見返し
2枚

目の罫

ボタン位置

オーバーオール
持出し
2枚

目の罫

貼り合せ線 ED

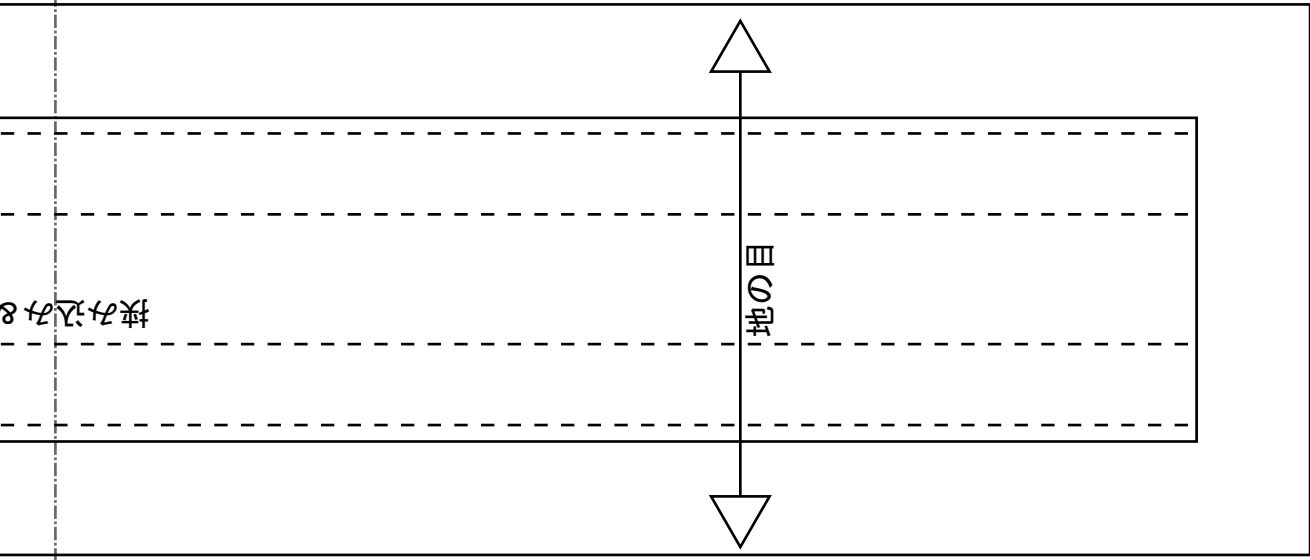

挟み込み&

地の目

目IV

貼り合せ線 EIV

ノ

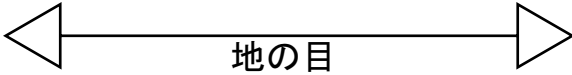

地の目



縫いとめる際は身頃側に縫い代を倒して隠す

貼り合せ線 EV

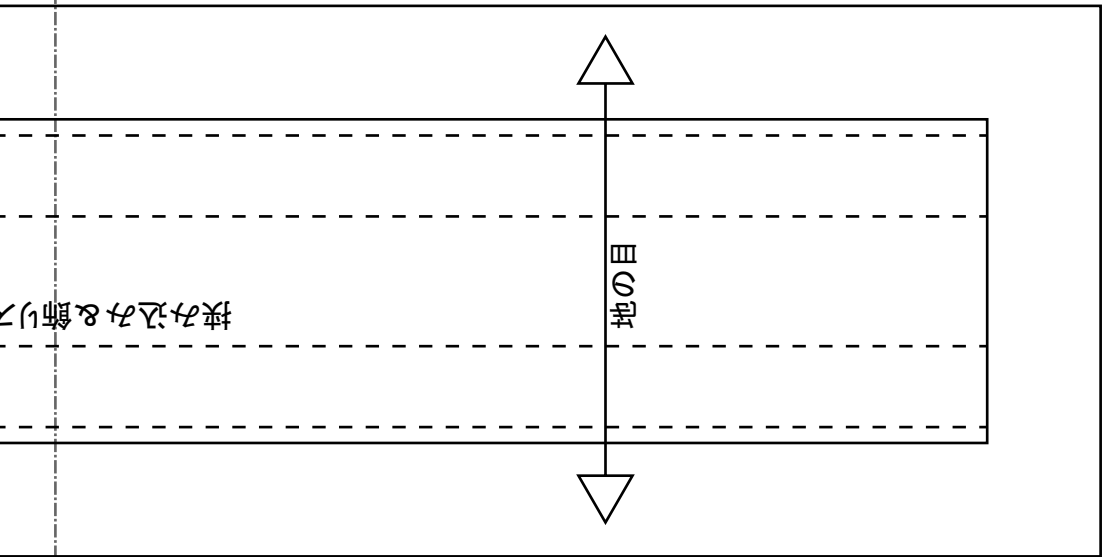

挟み込み&飾り

地の目

貼り合せ線 EE

DRCOS

SITE <http://dr-cos.com>

MAIL info@dr-cos.com

Twitter https://twitter.com/@drcos_com

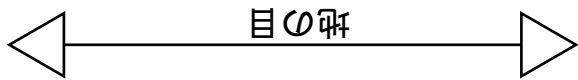

肩紐取付位置

縫い止め&飾りスワッチ

貼り合せ線 AVI
折り返しは 15mm

ボタンのホール位置



2枚

クラック

オーバーオール

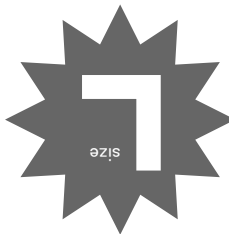

地の目

縫い&飾りスワッチ

折り返しは 15mmです

貼り合せ線 AVI

貼り合せ線 FA