

でいあこすのトップページへ
無料型紙ページへ
スラックスのページへ

折り返し 2cm

DRCOS
SITE <http://dr-cos.com>
MAIL info@dr-cos.com
Twitter [@drcos_com](https://twitter.com/@drcos_com)
facebook <https://www.facebook.com/drcoscom>

目の開

貼り合せ線 A I

あき止まり

size
100

スラックス(2ダーツ)

見返し 1枚
接着芯 1枚

DRCOS

SITE <http://dr-cos.com>
MAIL info@dr-cos.com
Twitter [@drcos_com](https://twitter.com/@drcos_com)
facebook <https://www.facebook.com/drcoscom>

目の開

縫い代 1cm

貼り合せ線 AA

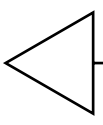

工程順

- ①前後身頃両脇を端処理して縫い合わせアイロンで割る
- ②あき止まりから股下を縫い合わせ、端処理する
※股下は強度を上げるために2重に縫っておく
- ③持出しに接着芯を貼り、フラスナー片側を付けて、身頃に取り付ける
- ④見返しに接着芯を貼り、外側を端処理する
- ⑤見返しを身頃に付けて、反対側のフラスナーを取付ける
- ⑥裾を端処理して折り返しミシンで叩く
- ⑦ズボンにベルトを取付ける

折り返し 2cm



t-hashisyori.html

貼り合せ線 A II

Children's size 100

ストラップス(2ダーツ)
前身頃
2枚

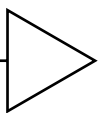

貼り合せ線 A I

貼り合せ線 BA

SITE <http://dr-cos.com>
MAIL info@dr-cos.com
Twitter <https://twitter.com/dr-cos.com>
facebook <https://www.facebook.com/dr-cos.com>

貼り合せ線 B II

Children's ^{size} 100

ストラップス(2ダーツ)
後身頃
2枚

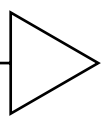

地の目
貼り合せ線 B I

貼り合せ線 BB

縫い代 1cm

倒す

貼り合せ線 AⅢ



印で仕付けをして下さい

切り仕付けの仕方は

<http://dr-cos.com/kt-shituke.html>

こちらを参照してください



端処理の仕方は

<http://dr-cos.com/kt-hashisu>
こちらを参照してください



貼り合せ線 AⅡ

あき止まり



2重に縫う

size 100

接着芯 1枚

持出し 1枚

(2ダーツ)

スラックス

地の目

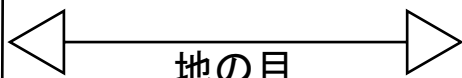

縫い代 1cm

DR COS

SITE <http://dr-cos.com>
MAIL info@dr-cos.com
Twitter <https://twitter.com/@dracos>
Facebook <https://www.facebook.com/dracosam>

貼り合せ線 CB

縫い代 1cm

倒す



貼り合せ線



kt-darts.html

2重に縫う

DRGOS

貼

1 writer https://twitter.com/@drgos.com
MAIL info@drgos.com
SITE http://drgos.com

接着
持ち
(2)
入

縫

DRGOS

SITE http://drgos.com

MAIL info@drgos.com

貼り合せ線 B II

Children's size 100

ベルト部分の準備

<http://dr-cos.com/kt-12boxpleatskirt6.html>



ベルトの縫い付け方

<http://dr-cos.com/kt-12boxpleatskir>

縫い代 10

貼り合せ線 DA

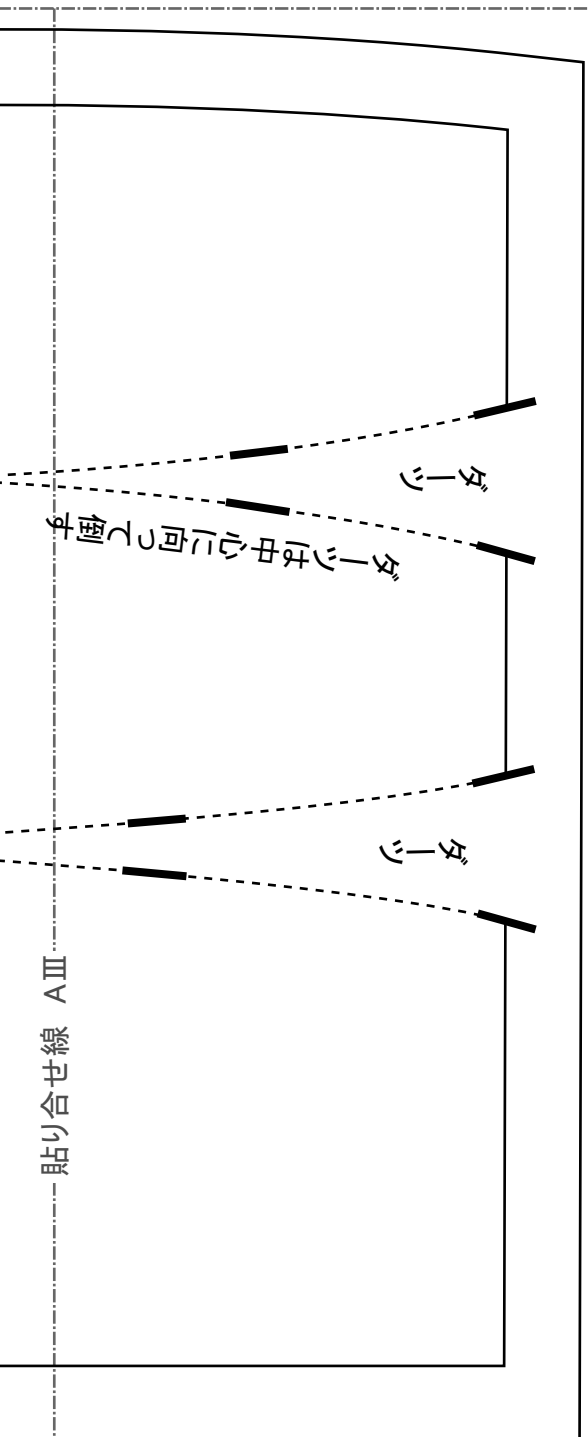
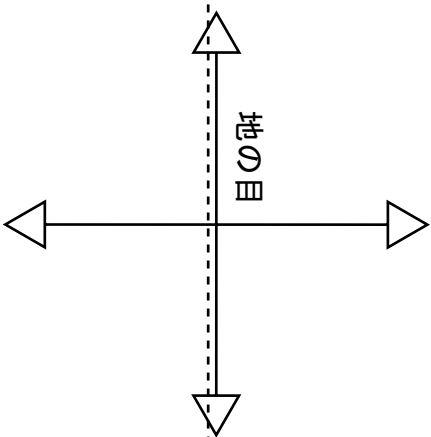

貼り合せ線 AIII

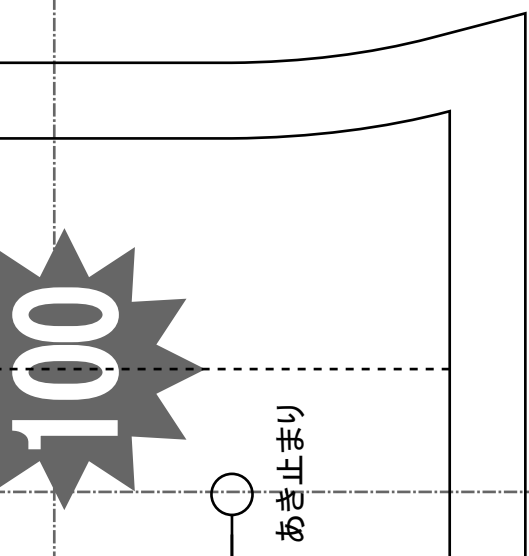

あき止まり

スラックス(2ダーツ) ベルト1枚 接着芯1枚



ホックの付け方①「鉤(カギ)」編
<http://dr-cos.com/kt-hook.html>
ホックの付け方②「輪」編
<http://dr-cos.com/kt-hook2.html>



DRGCOS
SITE <http://dr-cos.com>
MAIL info@dr-cos.com
Twitter <https://twitter.com/@drcos.com>
facebook <https://www.facebook.com/drcoscom>

持出し
3cm

1cm

貼り合せ線

貼り合せ線 DB

あま

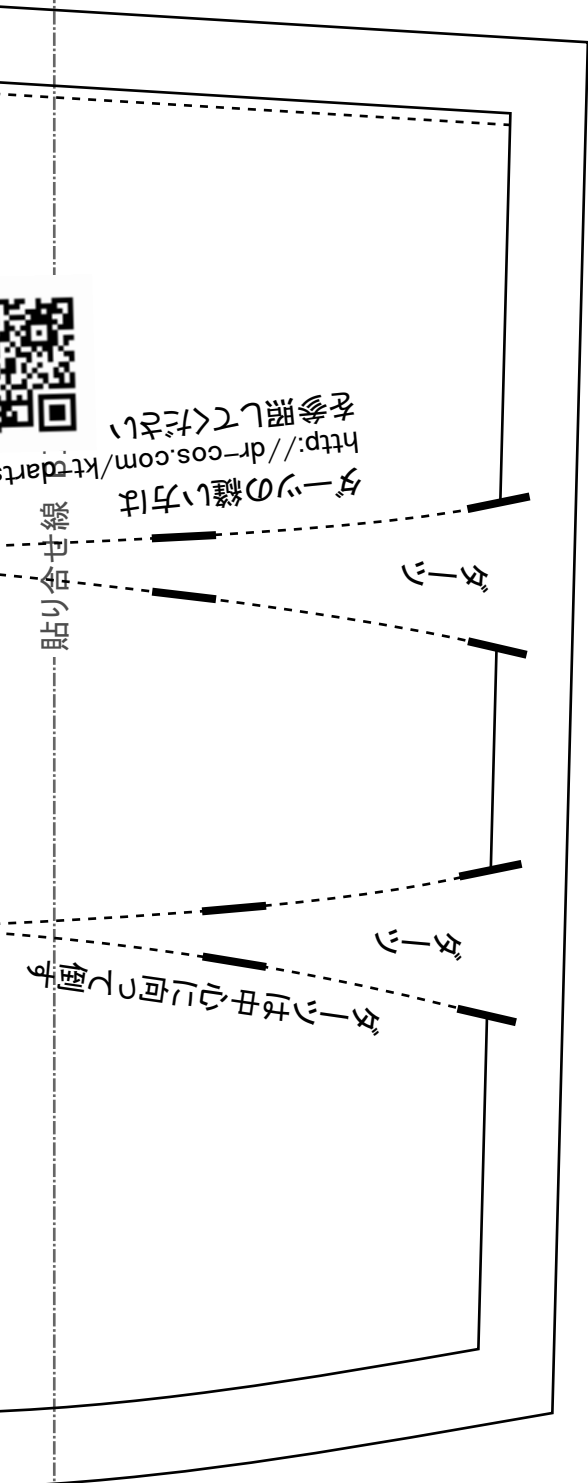

貼り合せ線