

でいあこすのトップページへ
無料型紙ページへ
シスター服(修道女)のページへ

縫い代1cm

ダーツ

ダーツの縫い方は
<http://dr-cos.com/kt-darts.html>
を参照してください



貼り合せ線 A I

印
切
ht
こ

貼り合せ線 AA

MEN'S

シスター服
スカート前
① わ で

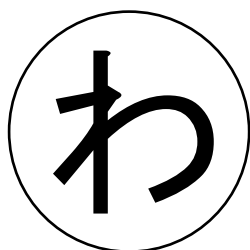

① わ と【地の目】て何?と思われる方は

<http://dr-cos.com/kt-symmetry.html>

こちらを参照してください

貼り合せ線 AB

貼り合せ線 CI

貼り合せ線 AC

貼り合せ線 AC

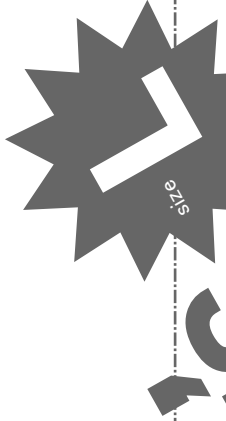

貼り合せ線 DI

ホームページ取り付け位置

DRCOS

SITE <http://dr-cos.com>
MAIL info@dr-cos.com
Twitter <https://twitter.com/dr-cos.com>
facebook <https://www.facebook.com/drcoscom>

DRCOS

SITE <http://dr-cos.com>
MAIL info@dr-cos.com
Twitter <https://twitter.com/dr-cos.com>
facebook <https://www.facebook.com/drcoscom>

貼り合せ線 AD

貼り合せ線 AD

縫い代1cm

シスター服(修道女)
カフス 4枚
接着芯 2枚

袖挟み込み側

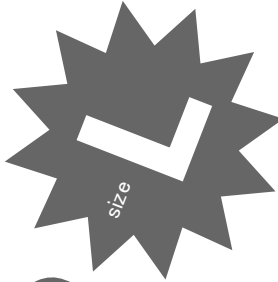
MEN'S  size

地の目

貼り合せ線 EI

SITE <http://dr-cos.com>
MAIL info@dr-cos.com
Twitter [@drccos.com](https://twitter.com/@drccos.com)
facebook <https://www.facebook.com/drccoscom>

DRCCOS

貼り合せ線 AE

貼り合せ線 A I

ダーツ
ダーツは中心に向かって倒す

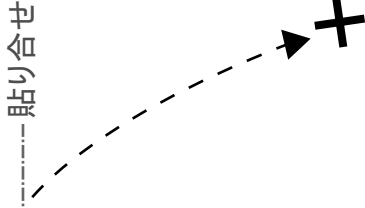

印で仕付けをして下さい

切り仕付けの仕方は



<http://dr-cos.com/kt-shituke.html>

こちらを参照してください

貼り合せ線 A II

貼り合せ線 BA

貼り合せ線 BA

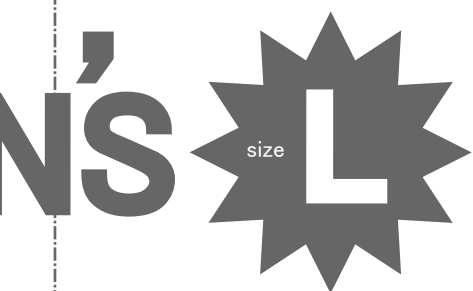

一服(修道女)
ト前身頃
で1枚

貼り合せ線 B I

貼り合せ線 B II



貼り合せ線 BB



貼り合せ線 BB

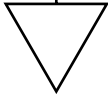

貼り合せ線 CI

貼り合せ線 CII

裾の縫い代は2cm

縫い代1cm

貼り合せ線 BC

貼り合せ線 BC

地の目

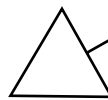

女学生用(修道服)

ワンピース
ワンピース
接着

size

MEN'S

貼り合せ線 DI

貼り合せ線 DII

⑩ 2 コリカ

⑨ オープンファ

※オーブンファ

⑨ ヘッドベール

※ミシンの縫し

⑨ ヘッドベール

⑨ ひっくり返して

⑨ 挟み込み合

⑨ スナップボタ

※ヘアコーム

貼り合せ線 BD

のカラーをフラスナー部分が開いた状態で縫い合わせ、縫い目に切り込みを入れ、裏返しフラスナーの形を整える

フラスナーの挟み込み位置にオープンフラスナーを取り付けます

オープンフラスナーはサイトで紹介しているフラットニット用が加工しやすいのでお勧めです

ベールの全周囲を端処理してアイロンで1cm折り込んでミシンでたた

つの縫い線が嫌な場合は裾上げテープで処理すると綺麗にできます

ベールベルトの先に折り込む部分を折り、中心折線に合わせて挟める形に折り合わせる

り返して、先に折り込む部分を折った状態で、サイドを縫い合わせ、アイロンで形を整える

込み合わせ位置に合わせてベールを挟み込みながら縫い合わせる

フラスナーを取り付け、ヘアコームをつけて完成

ヘアコームが無い場合はヘアピンで代用します

貼り合せ線 BD

貼り合せ線 BE

貼り合せ線 EI

DRCOS

貼り合せ線 AII



裾部分の処理は
<http://dr-cos.com/kt-12boxpleatskirt3.html>
こちらを参照してください

貼り合せ線 AIII

貼り合せ線 CA

貼り合せ線 CA

貼り合せ線 BⅡ

貼り合せ線 BⅢ

貼り合せ線 CB

貼り合せ線 CB

貼り合せ線 CII

DRCOS

SITE <http://dr-cos.com>

MAIL info@dr-cos.com

Twitter https://twitter.com/@drcos_com

facebook <https://www.facebook.com/drcoscom>

貼り合せ線 CIII

貼り合せ線 CC

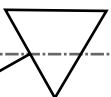

① スタンドカラー

② 前身頃・スカ

③ 前・後身頃の

④ スカート前・後

※スカート後身

⑥ 上身頃とスカ

⑦ 後身頃～スカ

⑧ スカートの裾を

※縫い線が嫌

⑨ フラスナー取

※使用するコン

⑩ 見返しを縫い

※見返しは裏

⑪ 袖脇を端処理

⑫ カフスの袖挟

⑬ カフス脇を縫

⑭ 袖にカフスを

⑮ 身頃に袖を縫

⑯ カラーにスタン

⑰ オープンカラー

⑱ 2つのカラーを

⑲ オープンカラー

⑲ オープンカラー

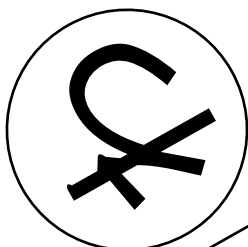

貼り合せ線 CC

縫い代1cm

貼り合せ線 D II

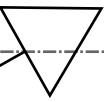

トカラー・カラー・見返し（前後）・カフス・ヘッドベールベルトにアイロンで接着芯を貼る

頃・スカートの各ダーツを縫いアイロンで倒す

後身頃の肩と脇を端処理して縫い合わせ縫い代をアイロンで割る

ト前・後身頃の脇を端処理して縫い合わせ縫い代をアイロンで割る

ト後身頃中心はまだこの時は端処理をしない

頃とスカートを縫い合わせて端処理して下向きに倒す

頃～スカート後身頃の後中心を端処理して縫い止まり位置まで縫い縫い代を割る

トの裾をアイロンで2cm折り上げてミシンでたたく

い線が嫌な場合は裾上げテープで処理します

ナ[○]取り付け位置に伸び止めテープを貼り、コンジールフラスナーを取り付けける

用するコンジールフラスナーは薄タイプ56cmを使用してください

を縫い合わせて外側を端処理して身頃に縫い付ける

返しは裏返す際に縫い代部分に切り込みを入れて生地がつかないように処理しておきます

を端処理して縫い合わせてアイロンで縫い代を割る

この袖挟み込み側をあらかじめアイロンで折り型をつけておく

、脇を縫い合わせて輪状にしたら、2枚を縫い合わせ裏返して挟み込めるようにする

カフスを挟み込んで縫い止め、カフスを織り上げてアイロンで落ち着かせておく

に袖を縫い止めてアームホールを端処理する

にスタントカラーを縫い止めて、縫い代に切り込みを入れて、縫い代をアイロンで割る

ンフラスナー取り付け位置をあらかじめ内側にアイロンで折り込んでおく（2つ作る）

のカラーをフラスナー部分を開けた状態で縫い合わせ、縫い代に切り込みを入れて裏返しアイロンで形を整える

コンフラスナーの挟み込み位置にオーブンフラスナーを取り付けける

襟子号の取

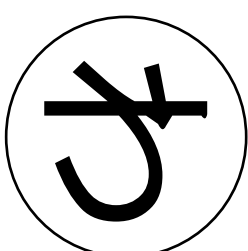

貼り合せ線 AⅢ

裾の縫い代は2cm

貼り合せ線 AⅣ



貼り合せ線 DA



貼り合せ線 DA

目の目



貼り合せ線 BⅢ

貼り合せ線 BⅣ

シタ一服(修道女)
ズカ一ト後身頃
2枚

size 7 MENS

貼り合せ線 DB

貼り合せ線 DIV

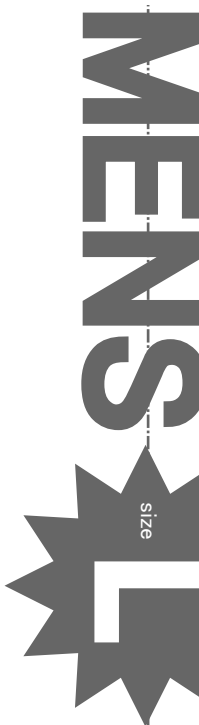

シスター服(修道女)

ヘッドベール

わで1枚

貼り合せ線 DC

貼り合せ線 DD

貼り合せ線 DIII

工程順

型紙を切り抜く前に
<http://dr-cos.com/>
を参照してダーツ替

貼り合せ線 DD

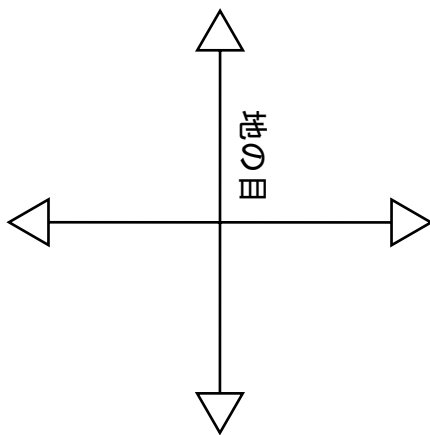

貼り合せ線 EIV

貼り合せ線 DE



り抜く前に
-cos.com/kt-pattern.html

データ部分直すとより綺麗になります

貼り合せ線 EIII

貼り合せ線 AIV

貼り合せ線 AV

貼り合せ線 EA

貼り合せ線 BIV

貼り合せ線 EA



端処理の仕方は

<http://dr-cos.com/kt-hashisyori.html>

こちらを参照してください

後

貼り合せ線 EB

貼り合せ線 BV

貼り合せ線 EB

貼り合せ線 CIV

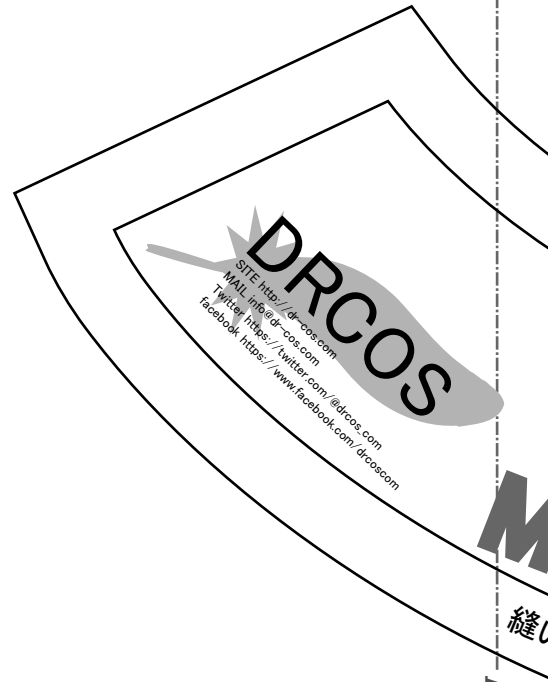

貼り合せ線 CV

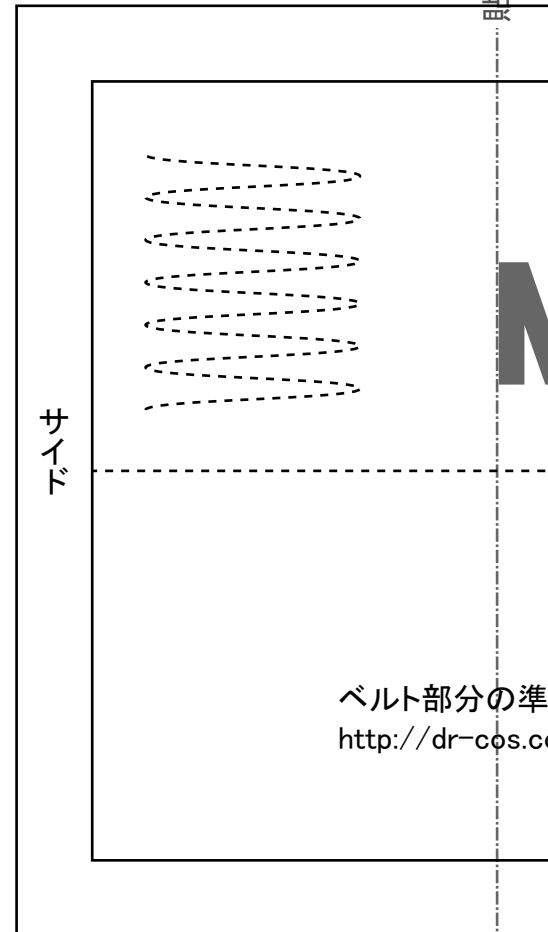

貼り合せ線 EC

貼り合せ線 EC

貼り合せ線 DIV

MEN'S
size

貼り合せ線 DV
ダーツは中心に向かって倒す

貼り合せ線 ED

貼り合せ線 EIV

貼り合せ線 ED

スナップボタン位置



挟み込み合わせ位置

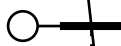

挟み込むライン

貼り合せ線 EE

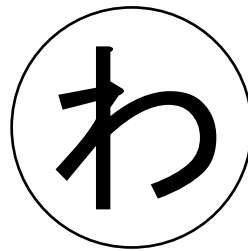

貼り合せ線 EV

縫い代1cm

<http://dr-cos.com/kt-cuffs.html>
こちらを参照してください



カフス部分の取付は

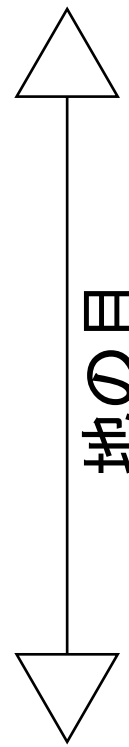

地の目

貼合せ線 AV

貼合せ線 AVI

貼合せ線 FA

貼り合せ線 FA

シスター服(修道女)
袖
2枚



貼り合せ線 BV

貼り合せ線

貼り合せ線 FB

DRCOS



袖部分の取付は
<http://dr-cos.com/kt-armhole.html>
こちらを参照してください

貼り合せ線 FB

貼り合せ線 CV

貼り合せ線 CVI

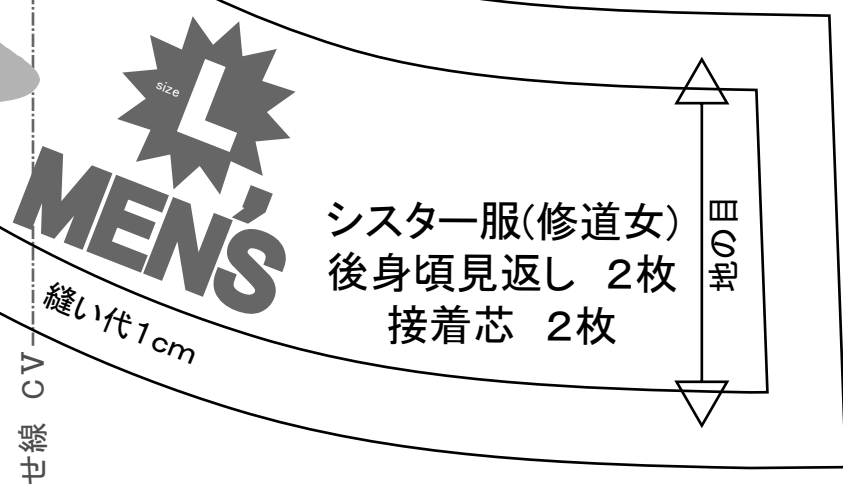

ここは先にアイロン

挟み込み合わせ位置

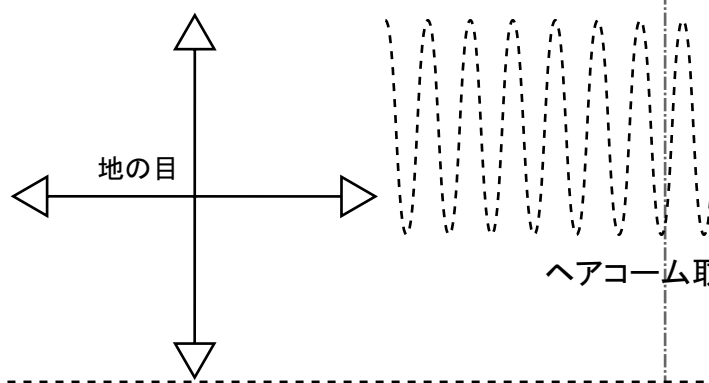

中心

スナップボタン位置

部分の準備
dr-cos.com/kt-12boxpleatskirt6.html



ベルトの縫い付け方
<http://dr-cos.com/kt-12boxpleatskirt7.html>



縫い代1cm

ここは先にアイロン

貼り合せ線 FC

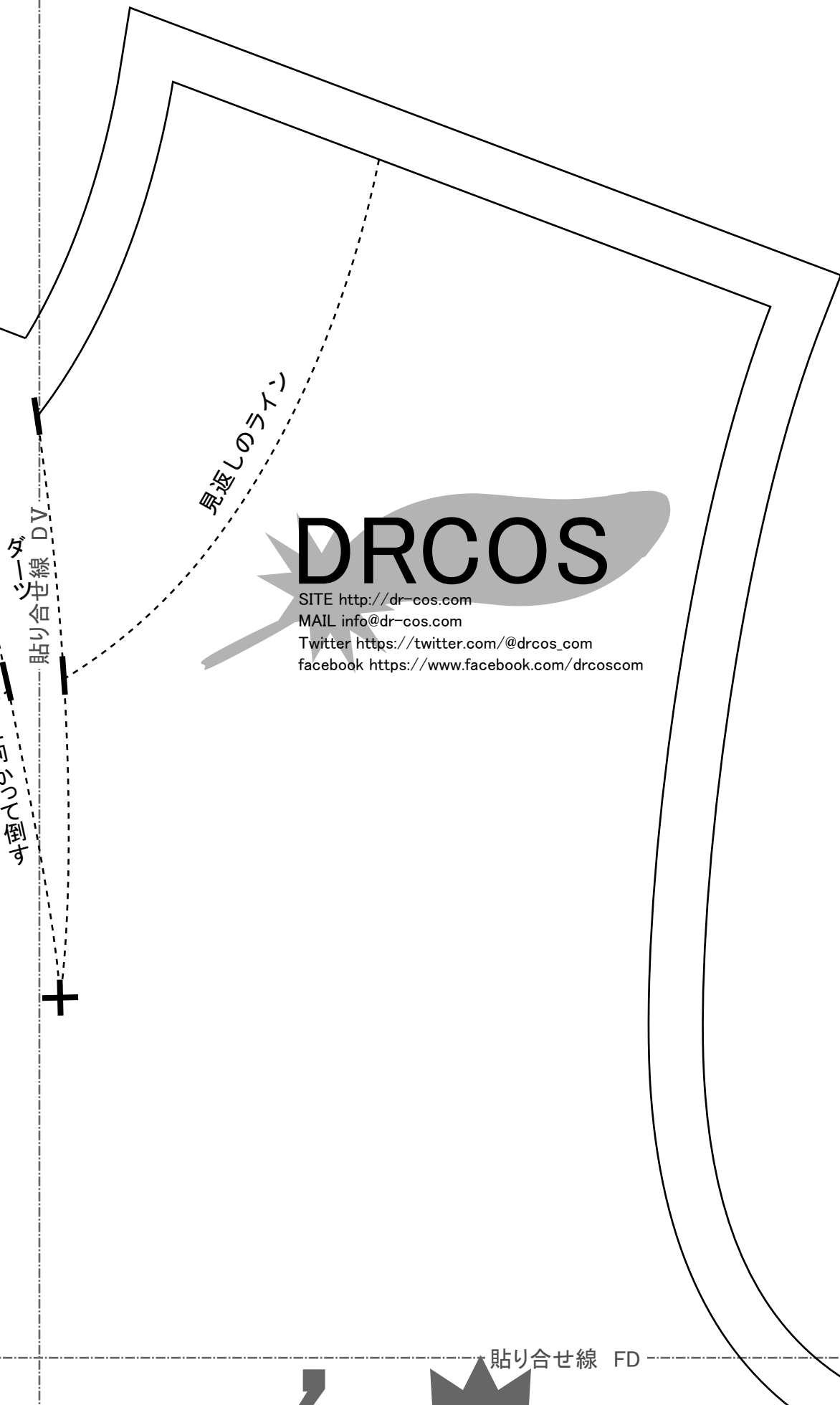

見返しのライン

DRCOS

SITE <http://dr-cos.com>

MAIL info@dr-cos.com

Twitter https://twitter.com/@drcos_com

facebook <https://www.facebook.com/drcoscom>

ダ
ッ
シ
ン
貼
り
合
せ
線
D
V

コ
ロ
ン
を
倒
す



貼り合せ線 FD

MEN'S size L

シスター服(修道女)
前身頃
① わ で1枚

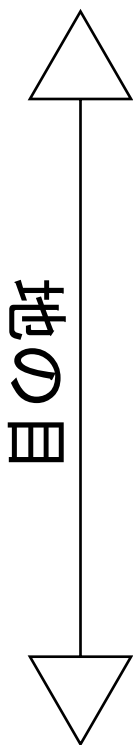

縫い代1cm

貼り合せ線 EV

貼り合せ線 EVI

貼り合せ線 FE

カ
http
ち

貼り合せ線 AVI

貼り合せ線 AVI

貼り合せ線 GA

貼り合せ線 GA

貼り合せ線 BVII

前

貼り合せ線 GB

MEMO

貼り合せ線

SITE http
MAIL info@
Twitter h
facebook

貼り合せ線 GB

CVI
貼り合せ線

アイロンで1cm折り込んでおく

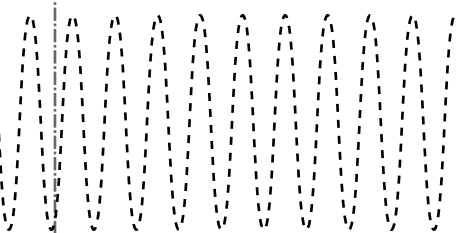

ボタン取り付け位置

中心折線



スナップボタンの付け方
<http://dr-cos.com/kt-snap.html>



アイロンで1cm折り込んでおく

貼り合せ線 GC

貼り合せ線 GC

貼り合せ線 DVI

貼り合せ線 DVI

DRCOS

SITE <http://dr-cos.com>

MAIL info@dr-cos.com

Twitter https://twitter.com/@drcos_com

facebook <https://www.facebook.com/drcoscom>

MEN'S

size

貼り合せ線 GD

シスター服(修道)

貼り合せ線 GD

シスター服(修道)
後身頃
2枚

貼り合せ線 EVI

貼り合せ線 EVI

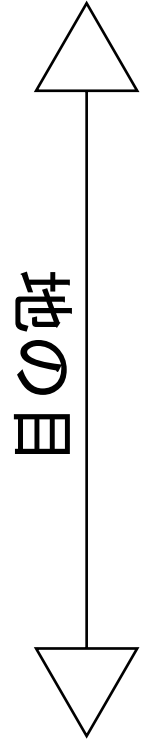

縫い代1cm

貼り合せ線 GE

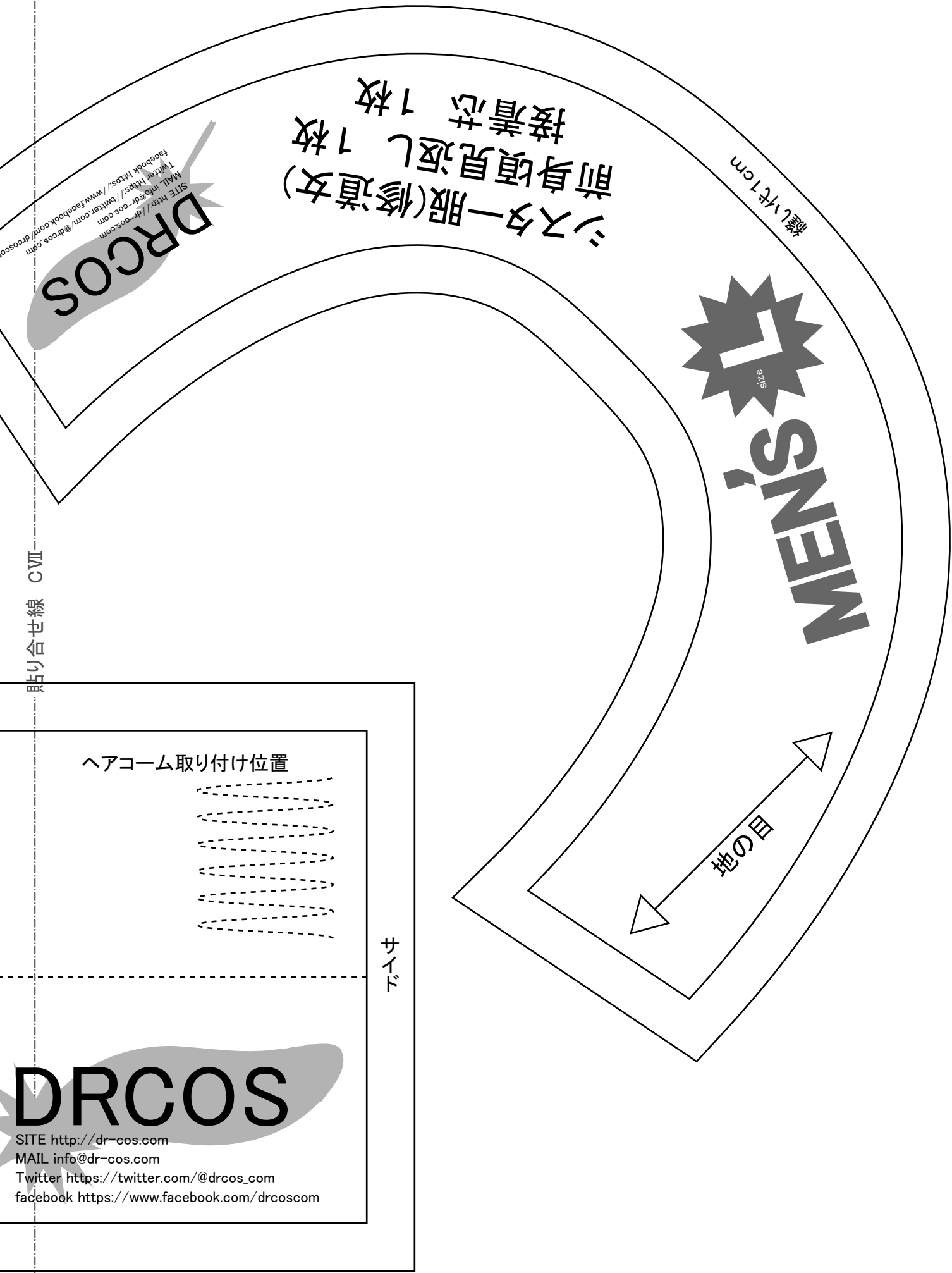

シスター服(修道女)
前身頃見返し 1枚
接着芯 1枚

1cm

MEN'S
L
size

地の目

ヘアコーム取り付け位置

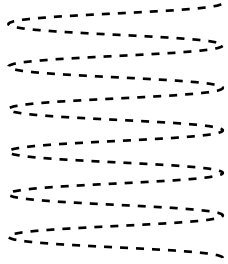

サイド

DRCOS

SITE <http://dr-cos.com>
MAIL info@dr-cos.com
Twitter https://twitter.com/@drcos_com
facebook <https://www.facebook.com/drcoscom>

貼り合せ線 DVI

見返しのライン

オーブンフラスナー取り付け

目の磁

貼り合せ線 DⅧ

MEN'S

size

伸び止めテープ^①使用し
<http://dr-cos.com/kt>
こちらを参照してください

貼

女) 道

size

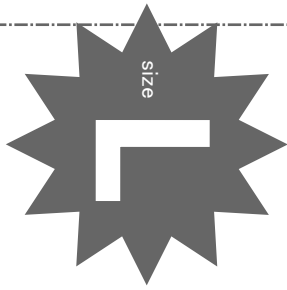

シスター服(修道女)
スタンプカラー 2枚
接着芯 1枚

縫い代1 cm



SITE <http://dr-cos.com>
MAIL info@dr-cos.com
Twitter [@drcos.com](https://twitter.com/@drcos.com)
facebook <https://www.facebook.com/drcoscom>

オーブリングスナー取り付け

テープを貼る
テープ止め部に申しあげて取り付ける
フアスAC

テープの使い方は
s.cdn/kt-nobidome.html
してください
貼る



コンシールフラスナーの取付は
<http://dr-cos.com/kt-12boxpleatskirt2.html>
こちらを参照してください

