

※台衿の身頃部分は縫い代の1cmを開けて縫い始める
先にアイロンで1cm折っておくと作りやす^Yい

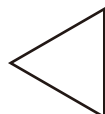

- ⑨ 見返しの端処理側を端処理
- ⑩ 見返しを身頃縫い合わせる
- ⑪ 身頃に台衿を挟み込んでミシンでたたく
- ⑫ 袖に袖紐を取付ける
- ⑬ 袖の脇を端処理して、縫い合わせ、アイロンで割る
- ⑭ カフスの脇を縫い合わせて、折りまげて縫い代を1cm折りこんで、挟める状態にしておく
- ⑮ 袖の裾にカフス挟み込んで縫いつける
- ⑯ 身頃に袖を付ける際に肩紐を挟み込んで取付けて、端処理する
- ⑰ 身頃裾を端処理して、1cm織り上げて、ミシンでたたく
- ⑱ ボタンホールを作り、ボタンを縫いとめる

でいあこすのトップページへ
無料型紙ページへ
ミリタリーシャツの型紙&作り方ページへ

縫い代1cm

貼り合せ線 AA

DRCOS
SITE <http://dr-cos.com>
MAIL info@dr-cos.com
Twitter <https://twitter.com/@drcos.com>
facebook <https://www.facebook.com/drcoscom>

縫い代 1cm

地の目

貼り合せ線 BI

見返しと裾の処理は
<http://dr-cos.com/kt-mikaeshisuso.html>
こちらを参照してください



貼り合せ線 AB



①と【地の目】で何？と思われる方は

<http://dr-cos.com/kt-symmetry.html>

こちらを参照してください



端処理の仕方は

<http://dr-cos.com/kt-hashisyori.html>

こちらを参照してください

工程順

①フラップ・ポケット・肩紐・袖紐を先に作っておく

※このフラップと肩紐袖紐のボタンホールも先に仕上げておく

②前・後身頃の肩・脇部分を上下部とも端処理する

③前身頃にポケットを取付け、上部と下部を挟み込む際にフラップを挟み込み、端処理
※挟み込んだ後は縫い代を上にして倒してステッチで落ち着かせる

④後身頃も上下部ともに縫い代を合わせてから、端処理して倒してステッチ

⑤前身頃と後身頃の肩と脇を縫い合わせる

⑥衿・台衿・見返しに接着芯を張る

⑦衿を内表にして、台衿部分を開けて縫い合わせ、裏返してアイロンをあてる

⑧台衿を内表にして、衿を衿位置に挟み込んで縫い合わせ、裏返してステッチでおさえる

※台衿の身頃部分は縫い代の1cmを開けて縫い始める

先にアイロンで1cm折っておくと作り易い

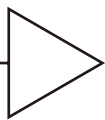

IIIの裏



ポケット位置

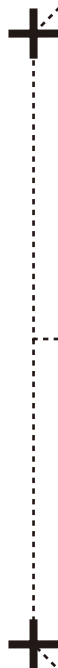

しっかりとしたボタンの付け方は

<http://dr-cos.com/kt-button.html>

こちらを参照してください



MEN'S size S

ミリタリーシャツ 前身頃 下部 2枚

MEN'S size S

ミリタリーシャツ

後身頃 下部

① わで1枚

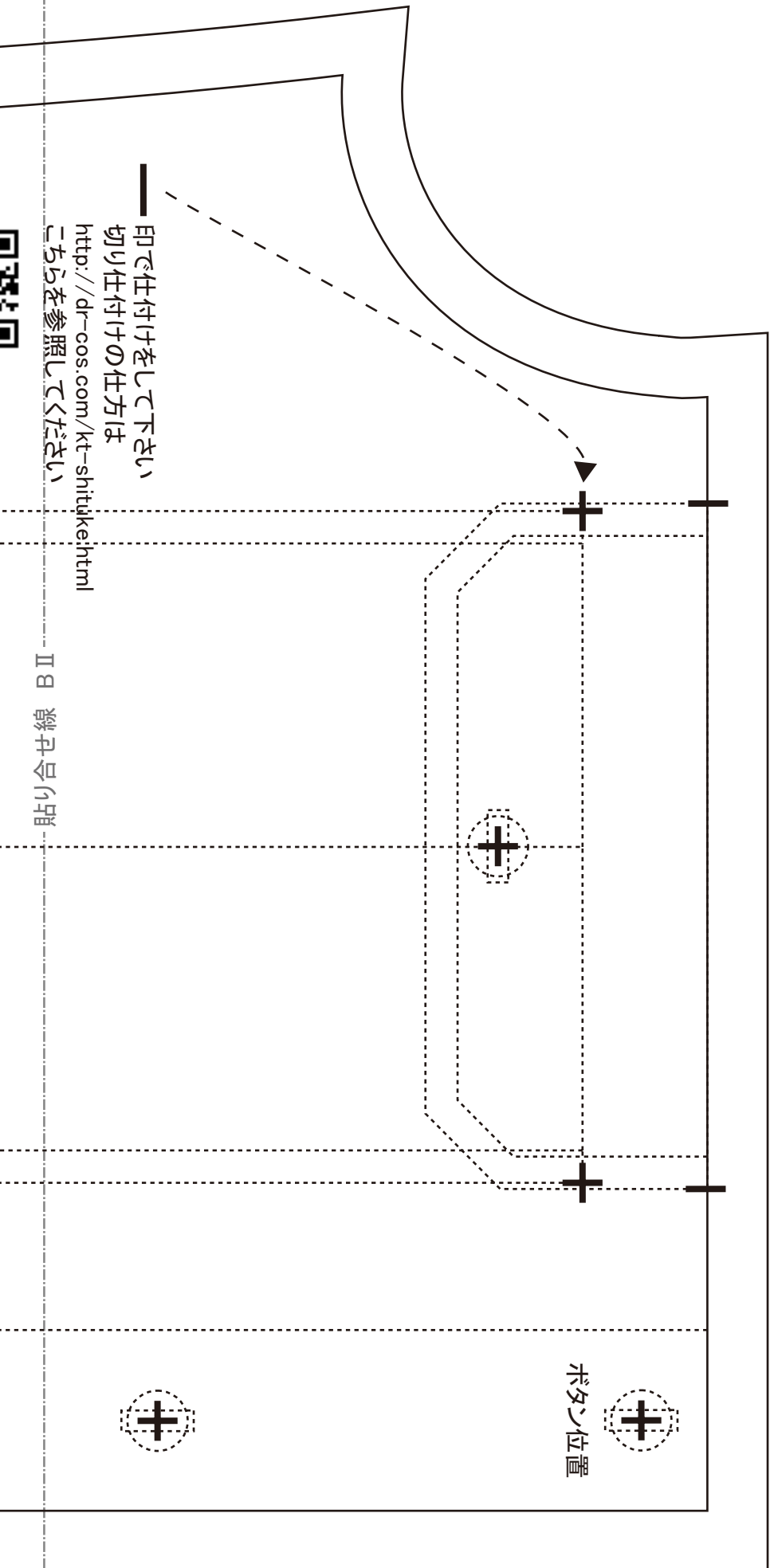

印で仕付けをして下さい
 切り仕付けの仕方は
<http://dr-cos.com/kt-shituke.html>
 こちらを参照してください

貼り合せ線 B II

向きと回

ミリタリニシヤツ
 前身頃 上部
 2枚

2枚

地の目

ボタン位置

縫い代1cm

DRCOS
 SITE <http://dr-cos.com>
 MAIL info@dr-cos.com
 Twitter <https://twitter.com/@drcos.com>
 facebook <https://www.facebook.com/drcoscom>

フラップ挟み込み位置

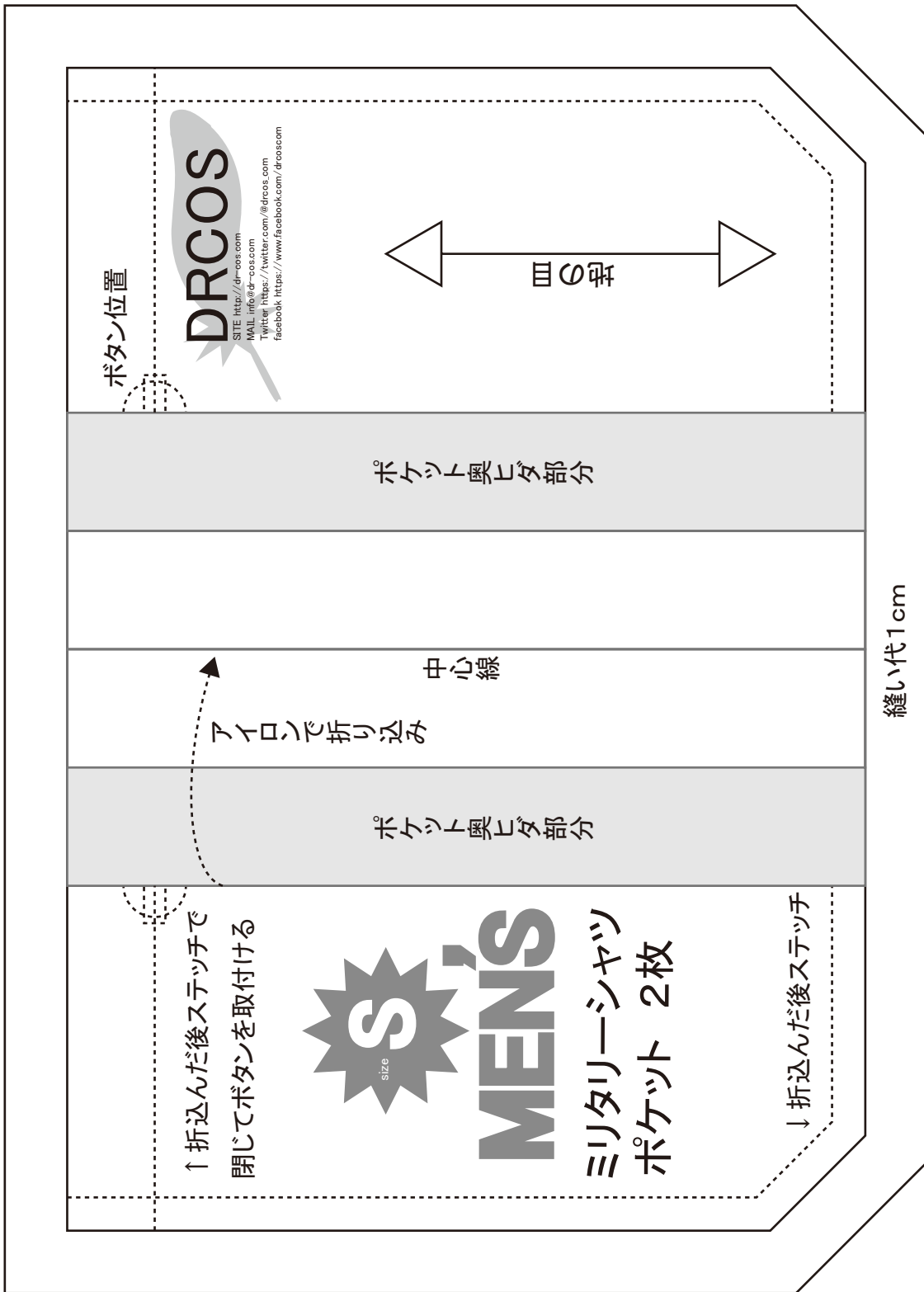

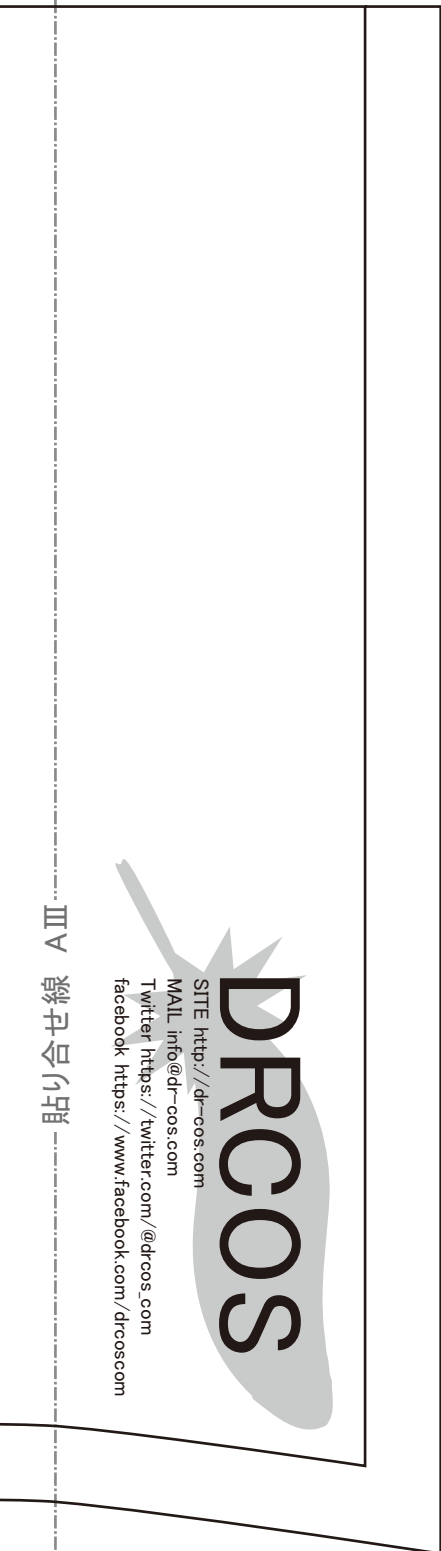
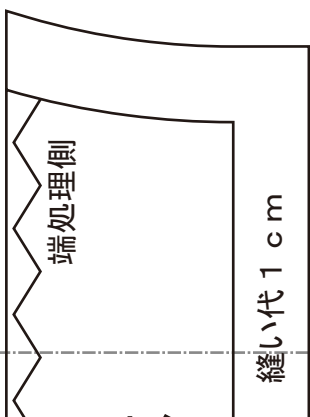

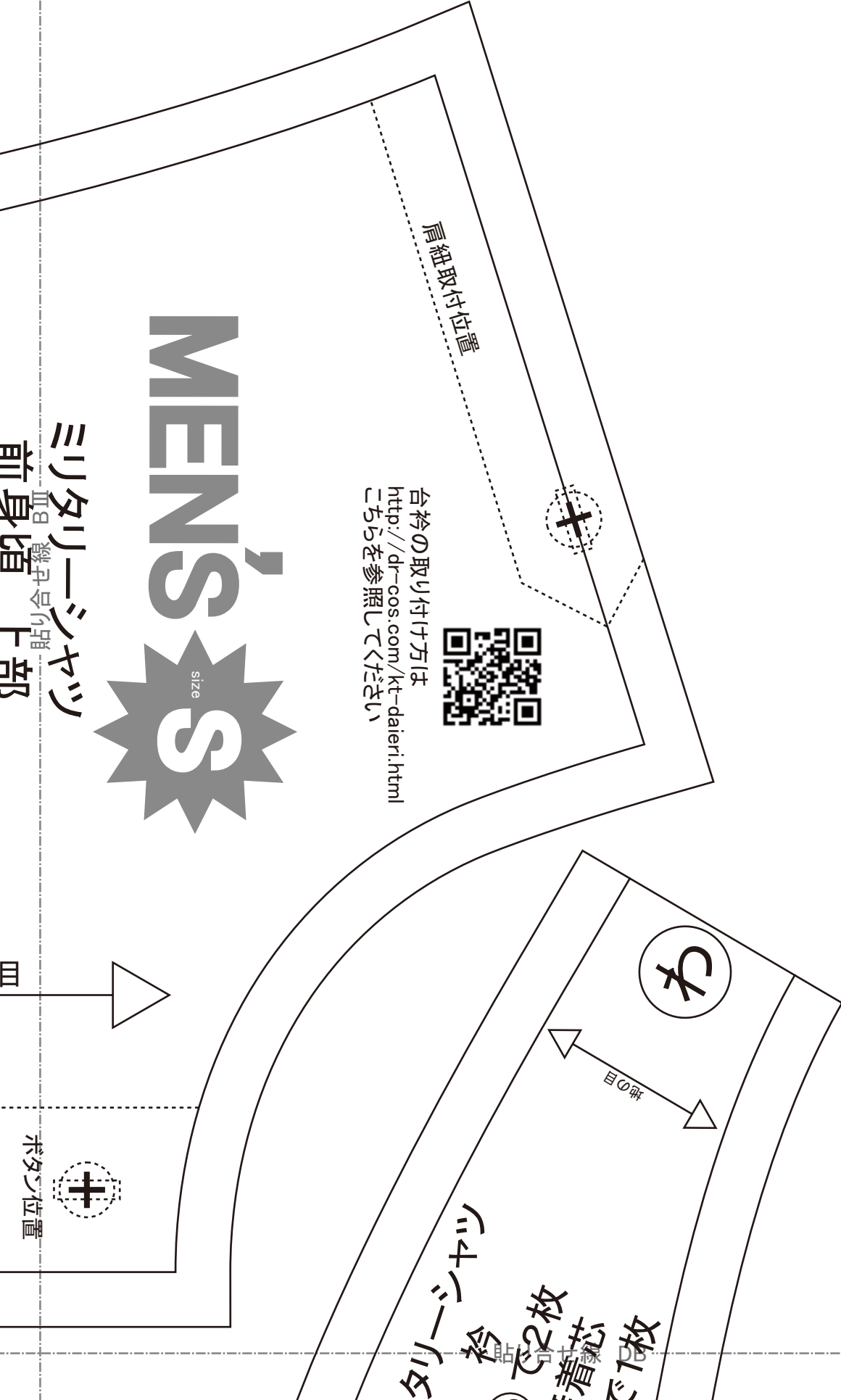

ミリタリーシャツ 見返し 2枚 接着芯 2枚



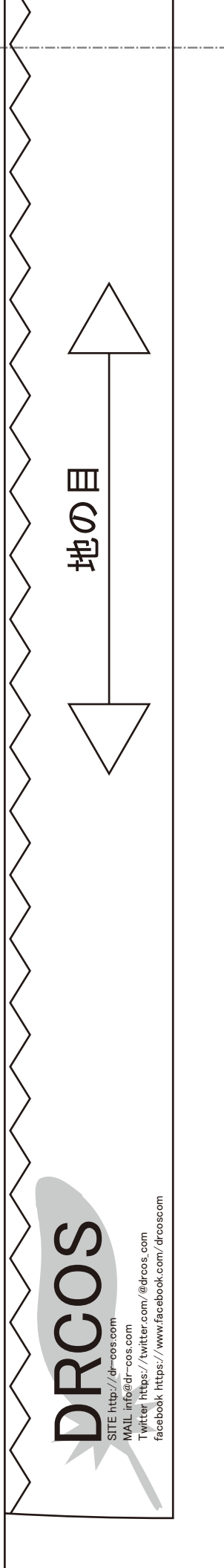
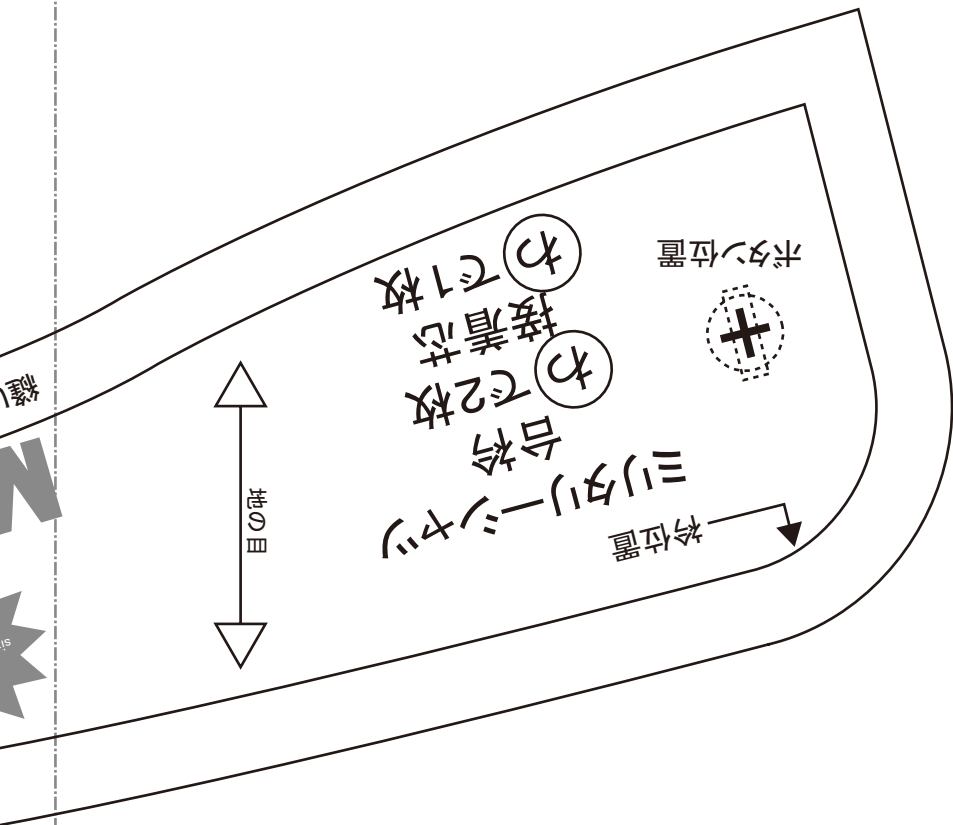
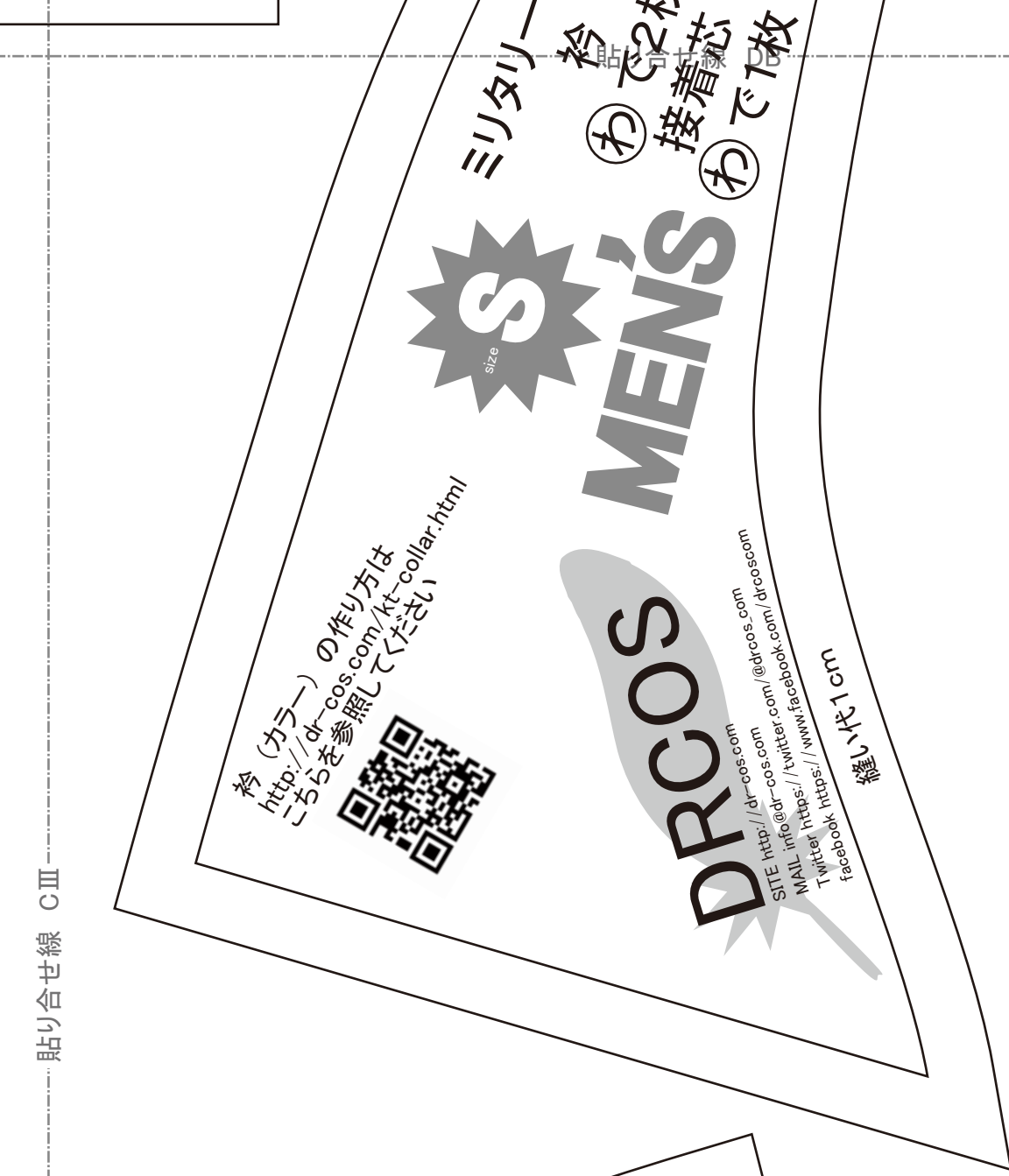

貼り合せ線 AV

貼り合せ線 EA

縫い代1cm



簡単袖&袖カフの作り方は
<http://dr-cos.com/kt-cuffs.html>
こちらを参照してください



取付位置

AV



地の目

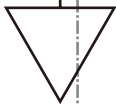

取付位置



貼り合せ線 EA

貼り合せ線 BIV

後

貼り合せ線 EB

2枚
袖

タリシカツ

B

貼り

合せ

線

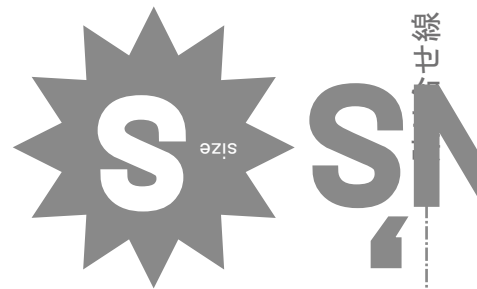

狭み込み線

SIZE

DRCOS

<https://www.facebook.com/drcos.com>
<https://twitter.com/drcos.com>
info@drcos.com
www.facebook.com/drcos.com

↑裏返した後ステッチ

ミリタリーシャツ
フラップ 4枚
ボタンホール位置

↑裏返した後ステッチ

縫代 5mm で縫って裏返してアイロン

SIZE

MEN'S

縫代 5mm で縫って裏返してアイロン

狭み込み線

DRCOS

<https://www.facebook.com/drcos.com>
<https://twitter.com/drcos.com>
info@drcos.com
www.facebook.com/drcos.com

↑裏返した後ステッチ

ミリタリーシャツ
肩紐 & 袖紐 8枚

↑裏返した後ステッチ

貼り合せ線 CV

ミリタリー
袖カ
2

地の目

※袖カフスに張

M



方は
r-cos.com/kt-armhole.html
参照してください

DRCOS

<https://www.facebook.com/drcos.com>
<https://twitter.com/drcos.com>
info@drcos.com
www.facebook.com/drcos.com

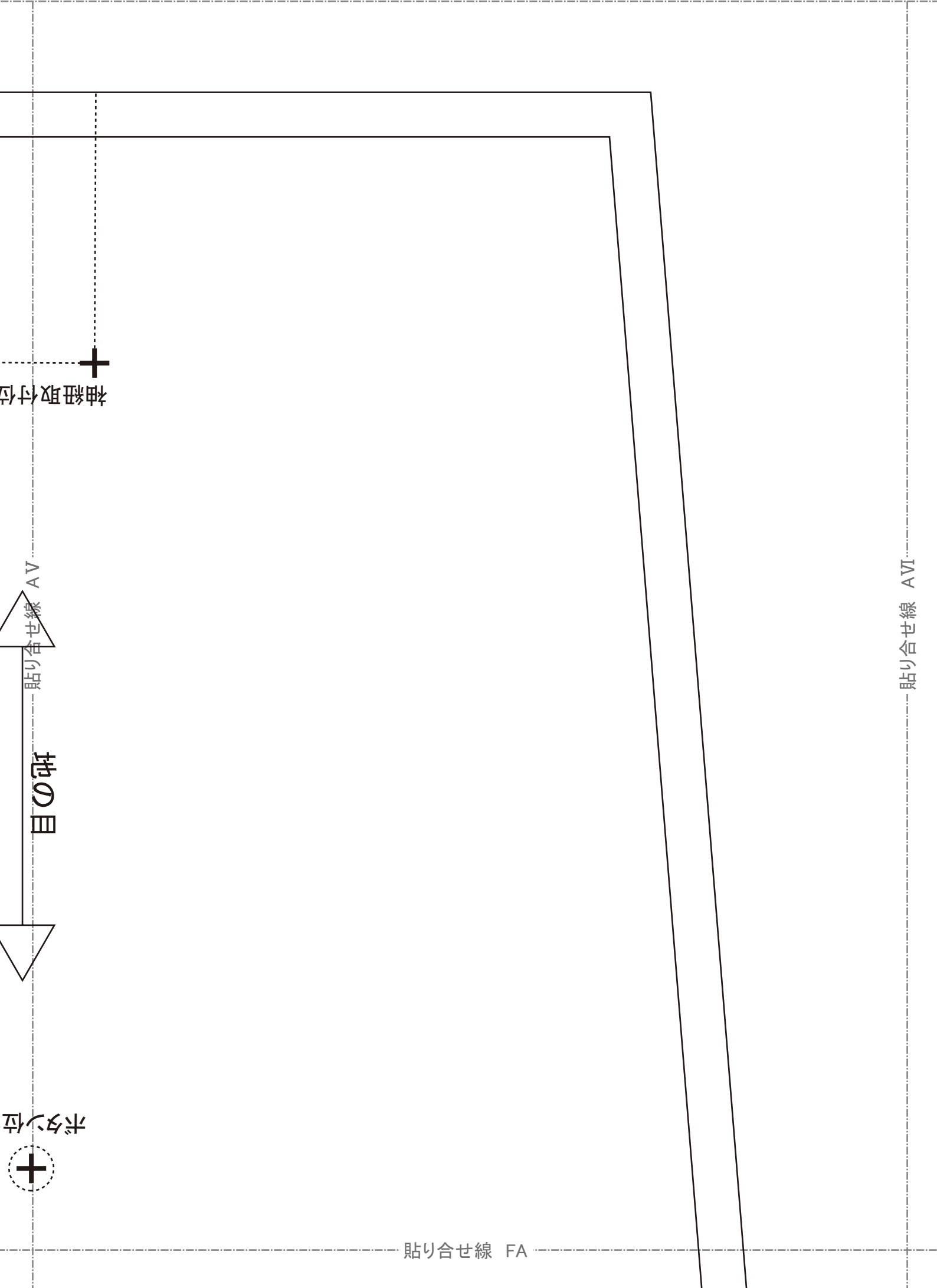

貼り合せ線 FA

2枚
組
ミタリ

BVI

MENS

前

貼り合せ線 BVI

貼り合せ線 FB

貼り合せ線 FB

SITE <http://dr-cos.com>
MAIL info@dr-cos.com
Twitter <https://twitter.com/drcos>
facebook <https://www.facebook.com/drcoscom>

DRCOS

こちらを参照して

<http://dr-cos.com>

袖の付け方は

CV

貼り合せ線

タリーシャツ
袖カフス
2枚

DRCOS

SITE <http://dr-cos.com>

MAIL info@dr-cos.com

Twitter https://twitter.com/@drcos_com

facebook <https://www.facebook.com/drcoscom>

MEN'S size **S**

フスに張りを出したい場合は接着芯を張ってください。

縫い代1cm

貼り合せ線 CVI

貼り合せ線 FC