

でいあこすのトップページへ  
無料型紙ページへ  
ミリタリージャケットの型紙&作り方ページへ

# DRCOS

SITE <http://dr-cos.com>  
MAIL [info@dr-cos.com](mailto:info@dr-cos.com)  
Twitter [@drcos.com](https://twitter.com/@drcos.com)  
facebook <https://www.facebook.com/drcoscom>

右前持ち出し分

# MEN'S

貼り合せ線 A I

肩紐取付位置

# MEN'S

size

# S



⓪と【地の目】て何?と思われる方は  
<http://dr-cos.com/kt-symmetry.html>  
こちらを参照してください

口の  
型

ミリタリージャケット  
後身頃上部  
⓪で1枚

# DRCOS

SITE <http://dr-cos.com>  
MAIL [info@dr-cos.com](mailto:info@dr-cos.com)  
Twitter [@drcos.com](https://twitter.com/@drcos.com)  
facebook <https://www.facebook.com/drcoscom>

縫い代1cm

貼り合せ線 AA

**DRCOS**

SITE <http://dr-cos.com>

MAIL [info@dr-cos.com](mailto:info@dr-cos.com)

Twitter [https://twitter.com/drcos\\_com](https://twitter.com/drcos_com)

facebook <https://www.facebook.com/drcoscom>

**MEN'S**  **S**

ミリタリージャケット  
後身頃下部 2枚

貼り合せ線 BI

貼り合せ線 AB



貼り合せ線 CI

縫い代1cm

貼り合せ線 AC

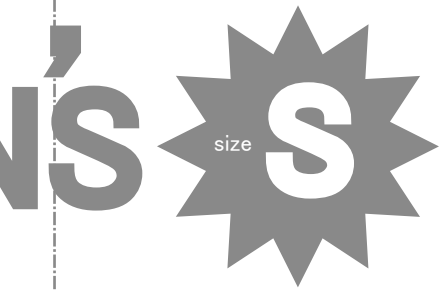

ミリタリージャケット  
 衿 2枚  
 接着芯 1枚

縫い代1cm

貼り合せ線 A I

貼り合せ線 A II

ケット  
部

S

m  
rcoscom

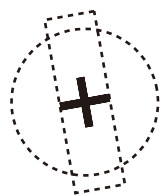

ミリタリージャケット  
 フラップ2枚

**DRCOS**  
 SITE <http://drcos.com>  
 MAIL [info@drcos.com](mailto:info@drcos.com)  
 Twitter [@drcos.com](https://twitter.com/@drcos.com)  
 facebook <https://www.facebook.com/drcoscom>

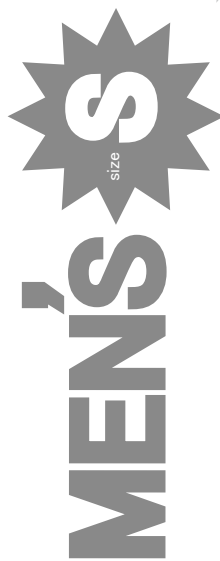

縫い代1cm

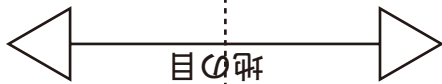

目の罫

貼り合せ線 BA

貼り合せ線 BA

OS

os.com  
com/drcoscom

前

貼り合せ線 BI

貼り合せ線 BII

貼り合せ線 BB

### 工程順

①フラップ・カ

※このフラップ

②前・後身頃

③前身頃にカ

※挟み込んだ

④後身頃も上

⑤前身頃と後

⑥衿 肩

貼り合せ線 C I

貼り合せ線 BB



端処理の仕方は

<http://dr-cos.com/kt-hashisyori.html>

こちらを参照してください

貼り合せ線 BC

④後身頃も上

⑤前身頃と後

⑥衿・見返し

⑦見返しの外

⑧持ち出しの

⑨見返しでフ

※右前側は持

※裾部分はし

⑩身頃に衿を

⑪裾を織り上

⑫袖の脇を端

⑬カフスの脇

⑭袖の裾にカ

⑮身頃に袖を

⑯ボタンホー

貼り合せ線 C II

貼り合せ線 A II

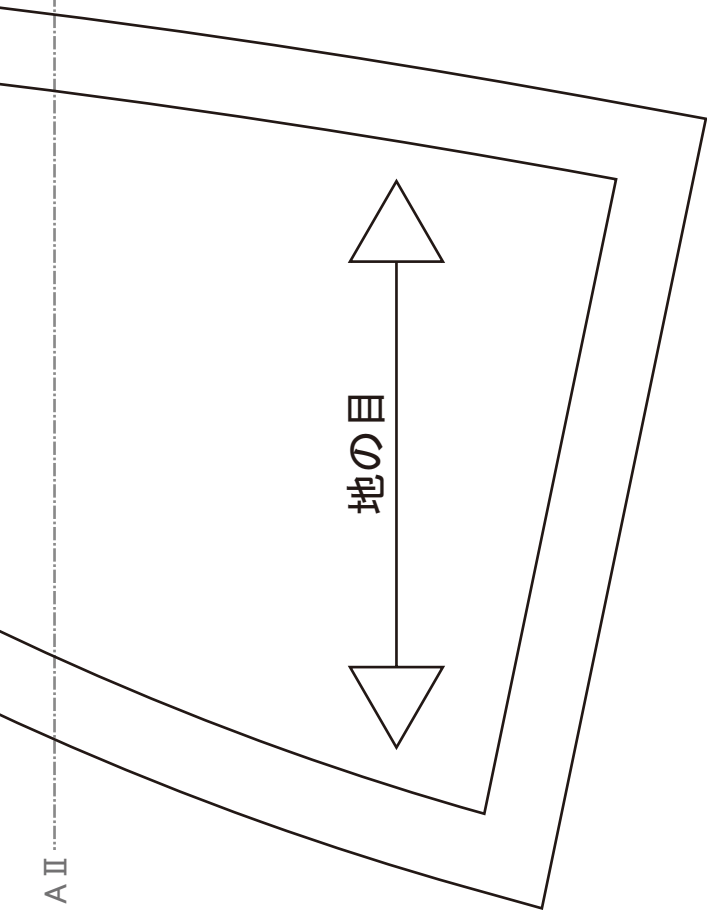

地の目

貼り合せ線 A III

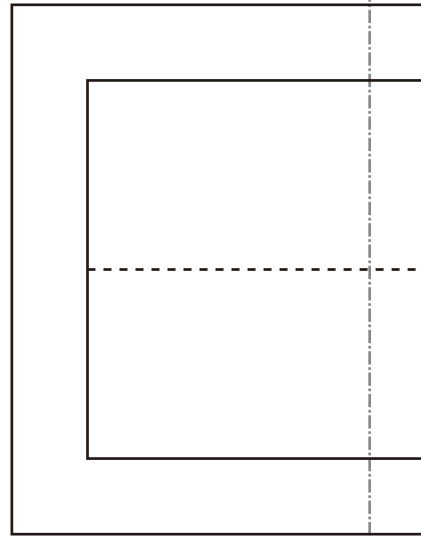

地の目

挟み込む部分

ポタンホール位置

ミリタリージャケット  
フラップ4枚

縫い代 1cm



**DRCOS**

SITE <http://dr-cos.com>  
MAIL [info@dr-cos.com](mailto:info@dr-cos.com)  
Twitter [@drcos\\_jpn](https://twitter.com/@drcos_jpn)  
Facebook <https://www.facebook.com/drcos.com>

袖の付け方は

<http://dr-cos.com/kt-armhole.html>

こちらを参照してください



**DRCOS** 株式会社 CA

SITE <http://dr-cos.com>

MEN'S  size S

## ミリタリージャケット 袖 2枚

貼り合せ線 BⅡ

貼り合せ線 BⅢ

順

フラップ・ポケット・肩紐を先に作っておく

のフラップと肩紐のボタンホールも先に仕上げておく

・後身頃の肩・脇部分を上下部とも端処理する

身頃にポケットを取付け、上部と下部を挟み込む際にフラップを挟み込み、端処理

み込んだ後は縫い代を上倒してステッチで落ち着かせる

身頃も上下部ともに縫い合わせてから、端処理して倒してステッチ

身頃と後身頃の肩と脇を縫い合わせる

貼り合せ線 CB



身頃も上下部ともに縫い合わせてから、端処理して倒してステッチ

身頃と後身頃の肩と脇を縫い合わせる

貼り合せ線 CB

・見返し・カフスに接着芯を張る

見返しの外側と裾を端処理する

出しの上・下を各縫い合わせて裏返してステッチで形を整えておく

見返しでファスナーを挟み込みながら縫い合わせる

前側は持ち出しも一緒に挟んでく

部分はL形に塗っておくと裾部分が綺麗に出来ます

見返しに衿を挟み込みながら取り付ける

を織り上げてミシンで叩く

脇を端処理して、縫い合わせ、アイロンで割る

カフスの脇を縫い合わせて、折りまげて縫い代を1cm折りこんで、挟める状態にしておく

裾にカフス挟み込んで縫いつける

見返しに袖を付ける際に肩紐を挟み込んで取付け、アームホールを端処理する

タンホールを作り、ボタンを縫いとめる

貼り合せ線 CII

貼り合せ線 CIII



縫い代1cm

貼り合せ線 CC

ミリタリージャケット

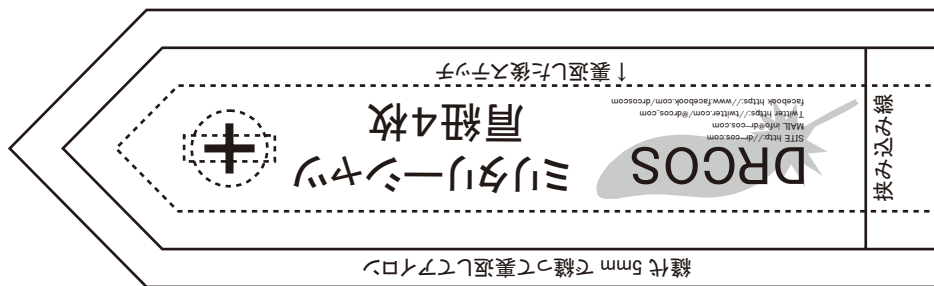

貼り合せ線 AⅢ

貼り合せ線 AⅣ

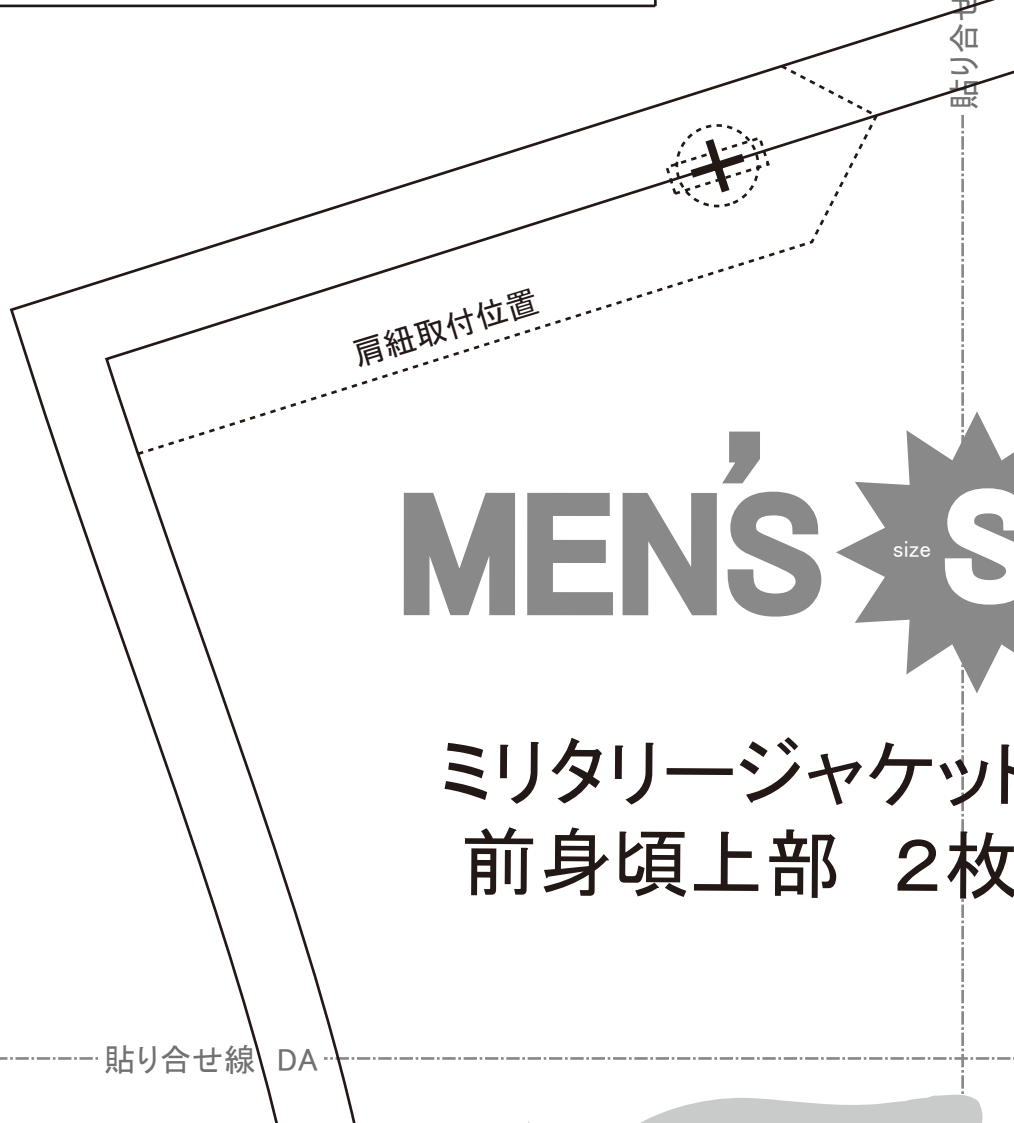

ミリタリージャケット  
前身頃上部 2枚

貼り合せ線 DA

貼り合せ線 DA

# DRCOS

SITE <http://dr-cos.com>

MAIL [info@dr-cos.com](mailto:info@dr-cos.com)

Twitter <https://twitter.com/@drcos.com>

facebook <https://www.facebook.com/drcoscom>

フラップ挟み

フラップは上部と縫い合

後

貼り合せ線 BⅢ

貼り合せ線 BⅣ

# DRCOS

SITE <http://dr-cos.com>

MAIL [info@dr-cos.com](mailto:info@dr-cos.com)

Twitter <https://twitter.com/@drcos.com>

facebook <https://www.facebook.com/drcoscom>

ポケット位置

# MEN'S size S

## ミリタリージャケット 前身頃下部2枚

貼り合せ線 DB

# 前身頃下部2枚

貼り合せ線 DB

印で仕付けをして下さい  
切り仕付けの仕方は  
<http://dr-cos.com/kt-shituke.html>  
こちらを参照してください



フラップ位置

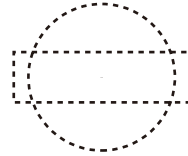

ポケット位置



縫い代1cm

貼り合せ線 CⅢ

貼り合せ線 CⅣ

貼り合せ線 DC

# ジャケット 持ち出し(右前)1枚 接着芯1枚



縫い代1cm

貼り合せ線 AIV

貼り合せ線 A-V



ジャケット  
2枚

見返しのライン

地の目

縫い代1cm

貼り合せ線 EA

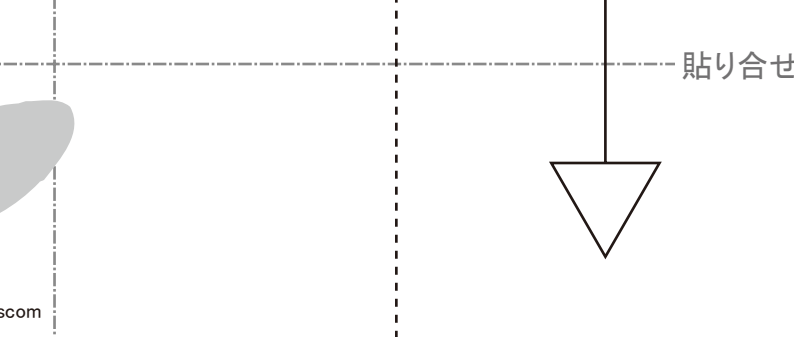

スナップ挟み込み位置

と縫い合わせる際に挟み込む

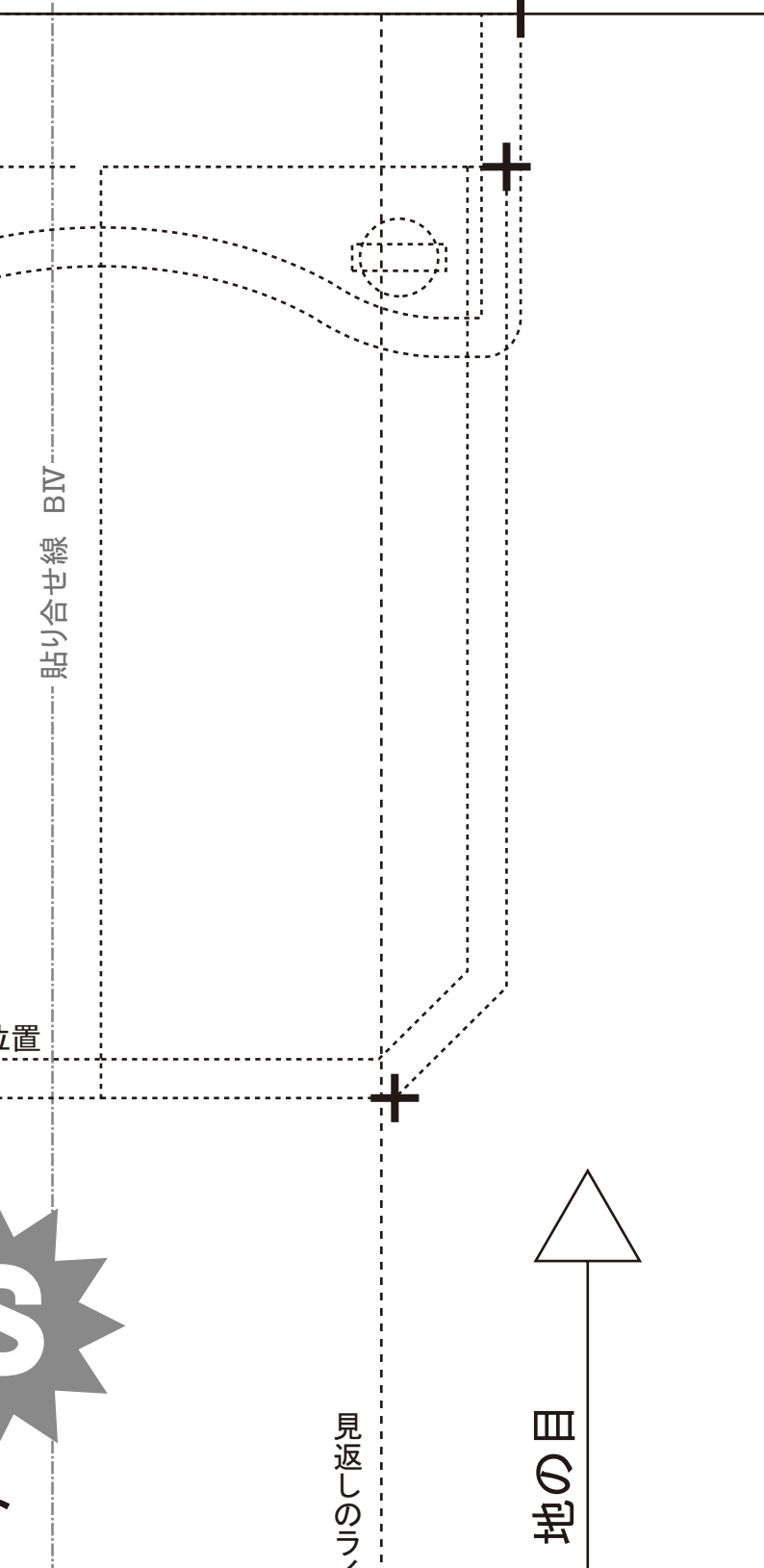

貼り合せ線 EB

ミリタリージャケット  
見返し2枚 接着芯2枚

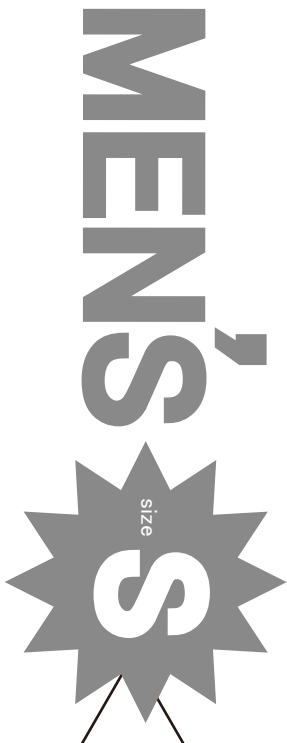

縫い代1cm

貼り合せ線 BV

イン

貼り合せ線 EB

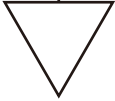

オープンファスナー付けどまり位置

貼り合せ線 CIV

地の目

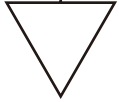

貼り合せ線 CV

貼り合せ線 EC

# DRCOS

SITE <http://dr-cos.com>

MAIL [info@dr-cos.com](mailto:info@dr-cos.com)

Twitter [https://twitter.com/@drcos\\_com](https://twitter.com/@drcos_com)

facebook <https://www.facebook.com/drcoscom>

ボタン位置



↑ 折込んだ後ステッチで  
閉じてボタンを取付ける

size  
**S**  
**MEN'S**

ミリタリージャケット  
ポケット 2枚

↓ 折込んだ後ステッチ

アイロンで折り込み

中心線

ポケット奥ヒダ部分

ポケット奥ヒダ部分

# DRCOS

SITE <http://dr-cos.com>

MAIL [info@dr-cos.com](mailto:info@dr-cos.com)

Twitter [https://twitter.com/@drcos\\_com](https://twitter.com/@drcos_com)

facebook <https://www.facebook.com/drcoscom>

地の目

縫い代1cm

貼り合せ線 A-V

貼り合せ線 A-VI

貼り合せ線 A

地の目



ミリタリージャケット

袖カフス 2枚

接着芯 2枚



地の目



MEN'S size S

※袖カフスに張りを出したい場合は接着芯を張ってください。

縫い代 1 cm

+

ボタン位置は左右対称です

SIZE  
**S**  
MEN'S

ミリタリージャケット  
ポケット2枚

**DRGOS**

SITE <http://dr-cos.com>  
MAIL [info@dr-cos.com](mailto:info@dr-cos.com)  
Twitter [@dr-cos.com](https://twitter.com/@dr-cos.com)  
facebook <https://www.facebook.com/dr-cos.com>

ポケット奥ヒタ部分

↑  
アイロンで折り込み  
中心線

ポケット奥ヒタ部分

↑ 折込んだ後ステッチで  
閉じてボタンを取付ける

地の目

↓ 折込んだ後ステッチ

縫い代1cm