

# ミリタリージャケット 袖カフス 2枚 接着芯 2枚

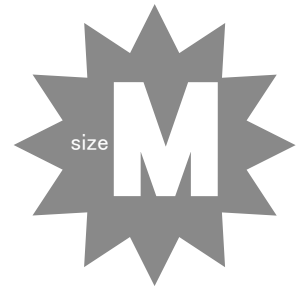
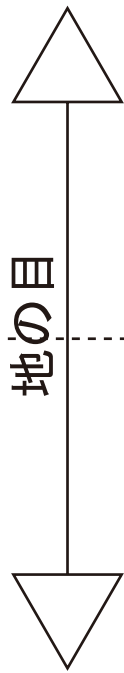

※袖カフスに張りを出したい場合は接着芯を張る

縫い代1cm

でいあこすのトップページへ  
無料型紙ページへ  
ミリタリージャケットの型紙&作り方ページへ

A I  
貼り合せ線



肩紐取付位置

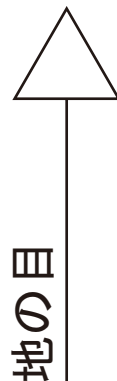
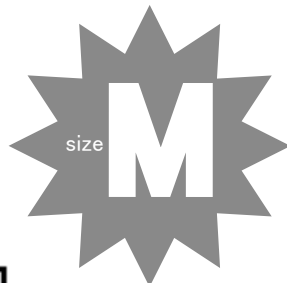

# ミリタリージャケット 後身頃上部 ①で1枚



①と【地の目】て何?と思われる方は

<http://dr-cos.com/kt-symmetry.html>

こちらを参照してください

貼り合せ線 AA

# DRCOS

SITE <http://dr-cos.com>

こちらを参照してください

貼り合せ線 AA

# DRCOS

SITE <http://dr-cos.com>

MAIL [info@dr-cos.com](mailto:info@dr-cos.com)

Twitter [https://twitter.com/@drcos\\_com](https://twitter.com/@drcos_com)

facebook <https://www.facebook.com/drcoscom>

縫い代1cm

# DRCOS

SITE <http://dr-cos.com>

MAIL [info@dr-cos.com](mailto:info@dr-cos.com)

Twitter [https://twitter.com/@drcos\\_com](https://twitter.com/@drcos_com)

facebook <https://www.facebook.com/drcoscom>

貼り合せ線 BI

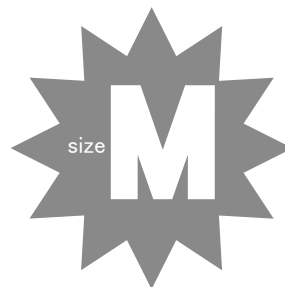

## ミリタリージャケット 後身頃下部 2枚

貼り合せ線 AB

貼り合せ線 AB



貼り合せ線 CI

縫い代1cm

貼り合せ線 AC

# DRCOS

SITE <http://dr-cos.com>

MAIL [info@dr-cos.com](mailto:info@dr-cos.com)

Twitter [https://twitter.com/@drcos\\_com](https://twitter.com/@drcos_com)

facebook <https://www.facebook.com/drcoscom>



↑ 折込んだ後ステッチで  
閉じてボタンを取付ける



ミリタリージャケット  
ポケット 2枚

↓ 折込んだ後ステッチ

ポケット奥ヒダ部分

貼合せ線 AI

芯を張ってください。

貼合せ線

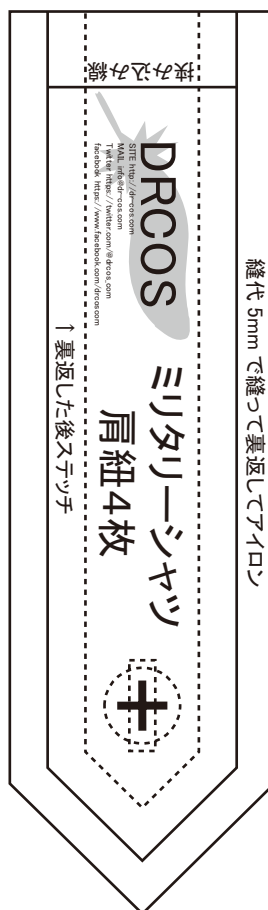

**DRCOS**  
SITE <http://dr-cos.com>  
MAIL [info@dr-cos.com](mailto:info@dr-cos.com)  
Twitter [@drcos.com](https://twitter.com/@drcos.com)  
facebook <https://www.facebook.com/drcoscom>



貼り合せ線 C I

貼り合せ線 BB



端処理の仕方は

<http://dr-cos.com/kt-hashisyori.html>

こちらを参照してください

貼り合せ線 BC

印で仕付  
切り仕付  
<http://dr-cos.com>  
こちらを参照してください

貼り合せ線 C II

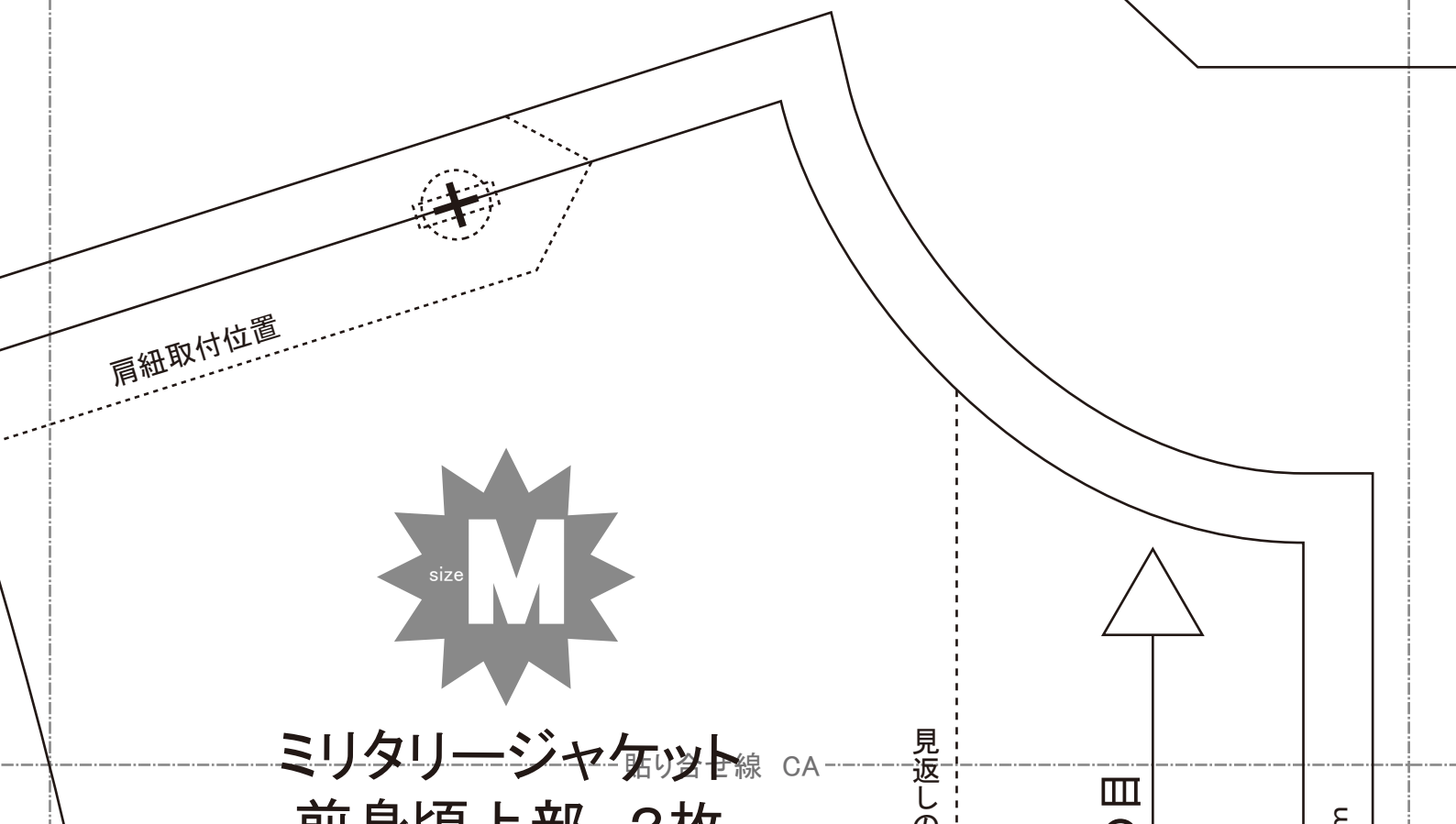
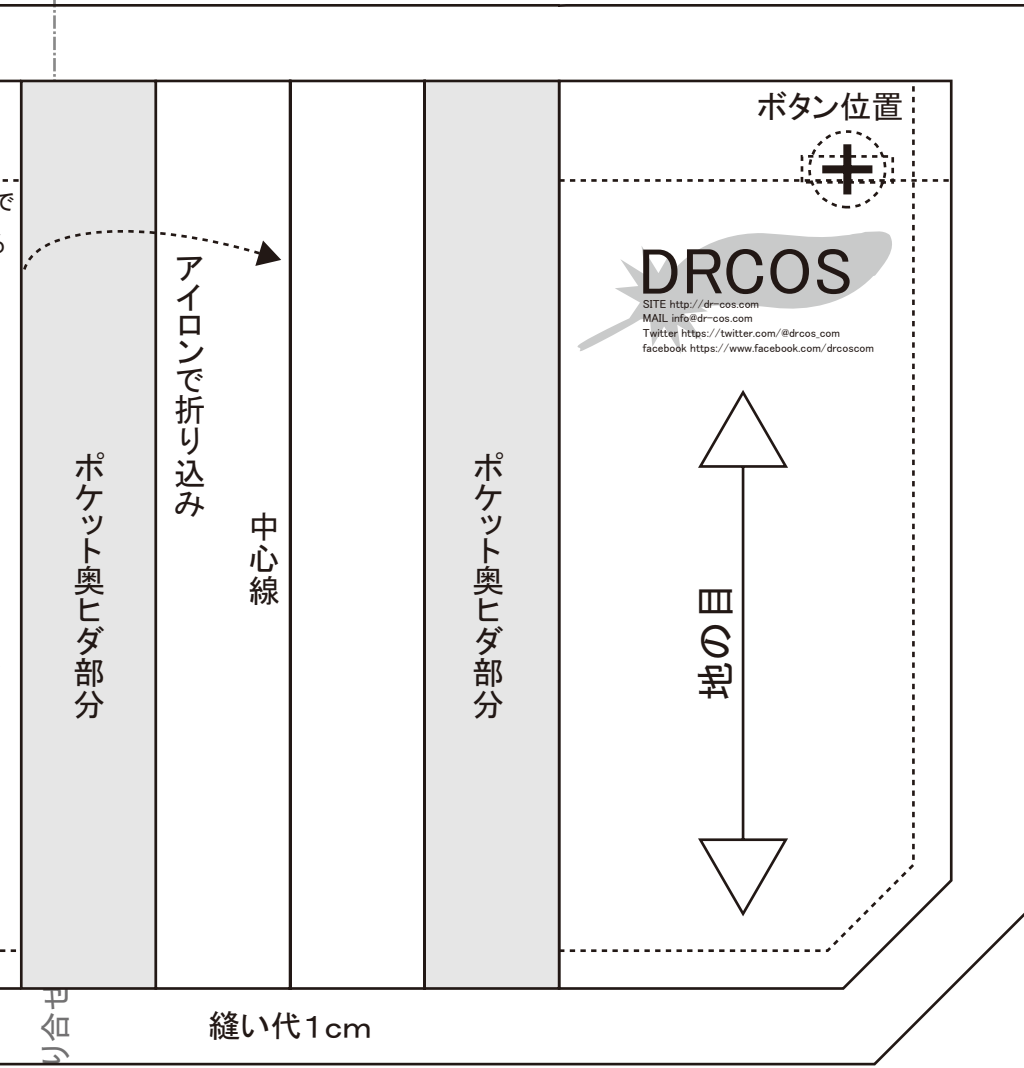

ミリタリージャケット  
 前身頃上部 2枚

見返し

口の割

縫い代

# ミリタリージャケット 前身頃上部 2枚

見返しのライン

地の目

縫い代1cm

## DRCOS

SITE <http://dr-cos.com>

MAIL [info@dr-cos.com](mailto:info@dr-cos.com)

Twitter [https://twitter.com/@drcos\\_com](https://twitter.com/@drcos_com)

facebook <https://www.facebook.com/drcoscom>

フラップ挟み込み位置

フラップは上部と縫い合わせる際に挟み込む

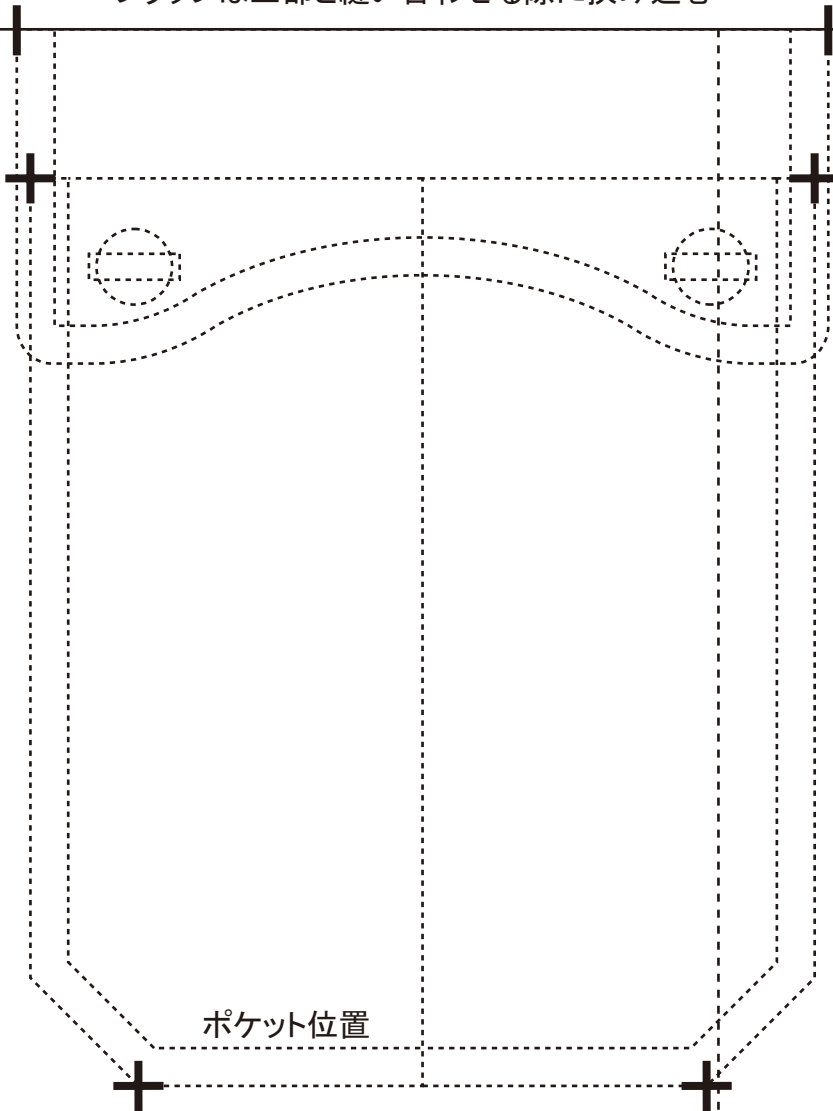

ポケット位置

# ミリタリージャケット 前身頃下部2枚

見返しの

の目

貼り合せ線 CB

貼り合せ線 BII

貼り合せ線 BIII

## DRCOS

cos.com

os.com

twitter.com/@drcos\_com

//www.facebook.com/drcoscom

e



貼り合せ線 CB

印で仕付けをして下さい  
切り仕付けの仕方は  
<http://dr-cos.com/kt-shituke.html>  
こちらを参照してください



見返しのライン

目の地

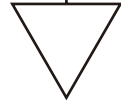

フラップ位置

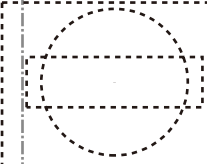

ポケット位置



オープンファスナー付けどまり位置



縫い代1cm

貼り合せ線 CC

貼り合せ線 CII

貼り合せ線 CIII

左右対称です



ジャケット  
袖2枚

目  
DRC  
COS

dr-cos.com  
@dr-cos.com  
www.facebook.com/dr-cos.com

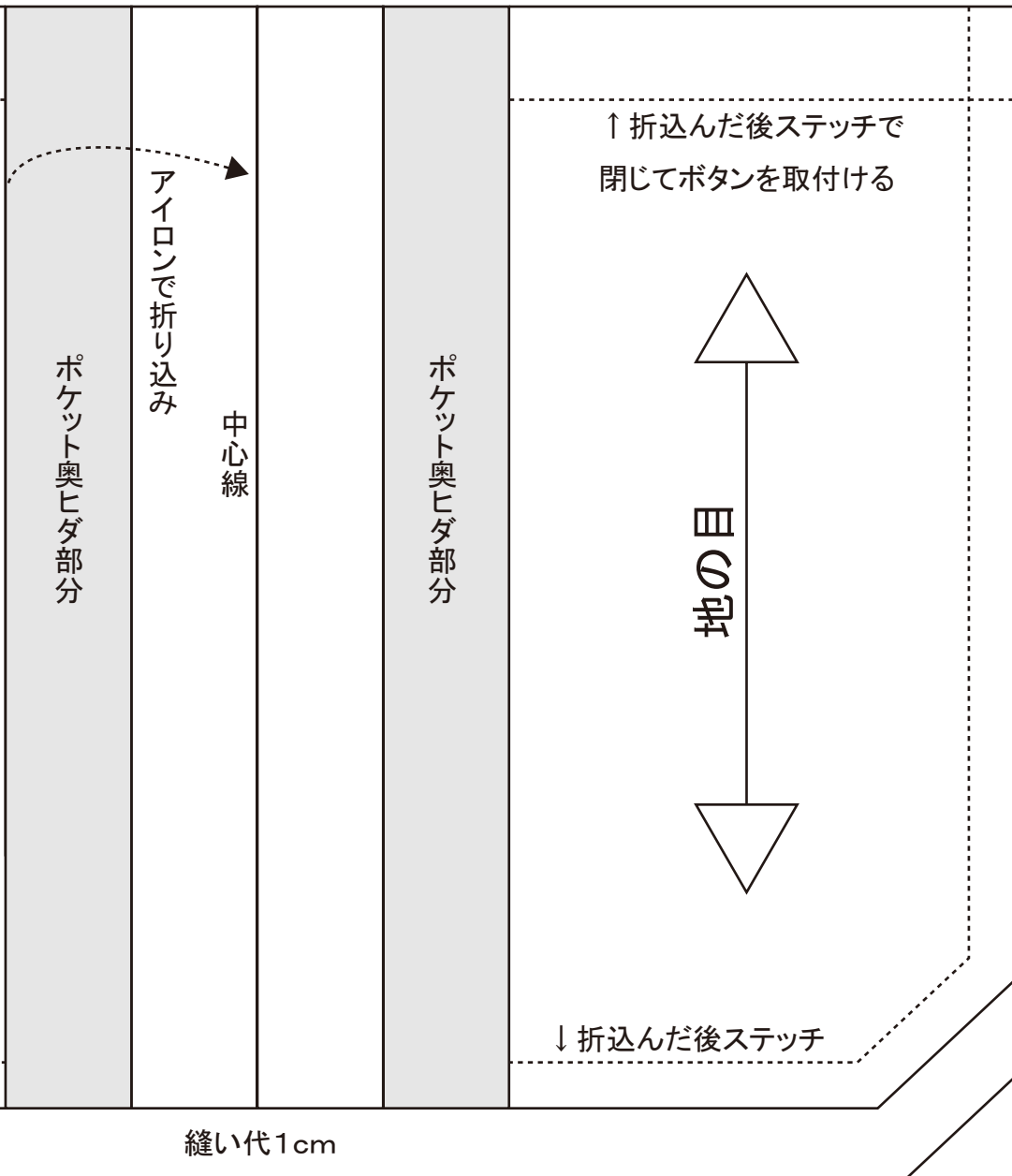

縫い代1cm

貼り合せ線 AIV

袖の付け方は

<http://dr-cos.com/k>

こちらを参照してください

DRC

SITE <http://dr-cos.com>

MAIL [info@dr-cos.com](mailto:info@dr-cos.com)

Twitter <https://twitter.com/dr-cos>

貼り合せ線 DA

貼り合せ線 DA

前

貼り合せ線 BⅢ



# ミリタリー 袖 2枚

## 工程順

①フラップ・ポケット・肩紐を先に作っておく

※このフラップと肩紐のボタンホールも先に仕上げておく

②前・後身頃の肩・脇部分を上下部とも端処理する

③前身頃にポケットを取付け、上部と下部を挟み込む

※挟み込んだ後は縫い代を上にも倒してステッチで落す

④後身頃も上下部ともに縫い合わせてから、端処理する

⑤前身頃と後身頃の肩と脇を縫い合わせる

貼り合せ線 DB ⑥衿・見返し・カフスに接着芯を張る

⑦見返しの外側と裾を端処理する

貼り合せ線 DB

- ⑤前身頃と後身頃の肩と脇を縫い合わせる
- ⑥衿・見返し・カフスに接着芯を張る
- ⑦見返しの外側と裾を端処理する
- ⑧持ち出しの上・下を各縫い合わせて裏返してステッチ
- ⑨見返しでファスナーを挟み込みながら縫い合わせる  
※右前側は持ち出しも一緒に挟んでく
- ※裾部分はL形に塗っておくと裾部分が綺麗に出来
- ⑩身頃に衿を挟み込みながら取り付ける
- ⑪裾を織り上げてミシンで叩く
- ⑫袖の脇を端処理して、縫い合わせ、アイロンで書
- ⑬カフスの脇を縫い合わせて、折りまげて縫い代を
- ⑭袖の裾にカフス挟み込んで縫いつける
- ⑮身頃に袖を付ける際に肩紐を挟み込んで取付け、
- ⑯ボタンホールを作り、ボタンを縫いとめる

貼り合せ線 CⅢ

地の目

貼り合せ線 CⅣ

縫い代1cm

貼り合せ線 DC

貼り合せ線 AV

貼り合せ線 AV

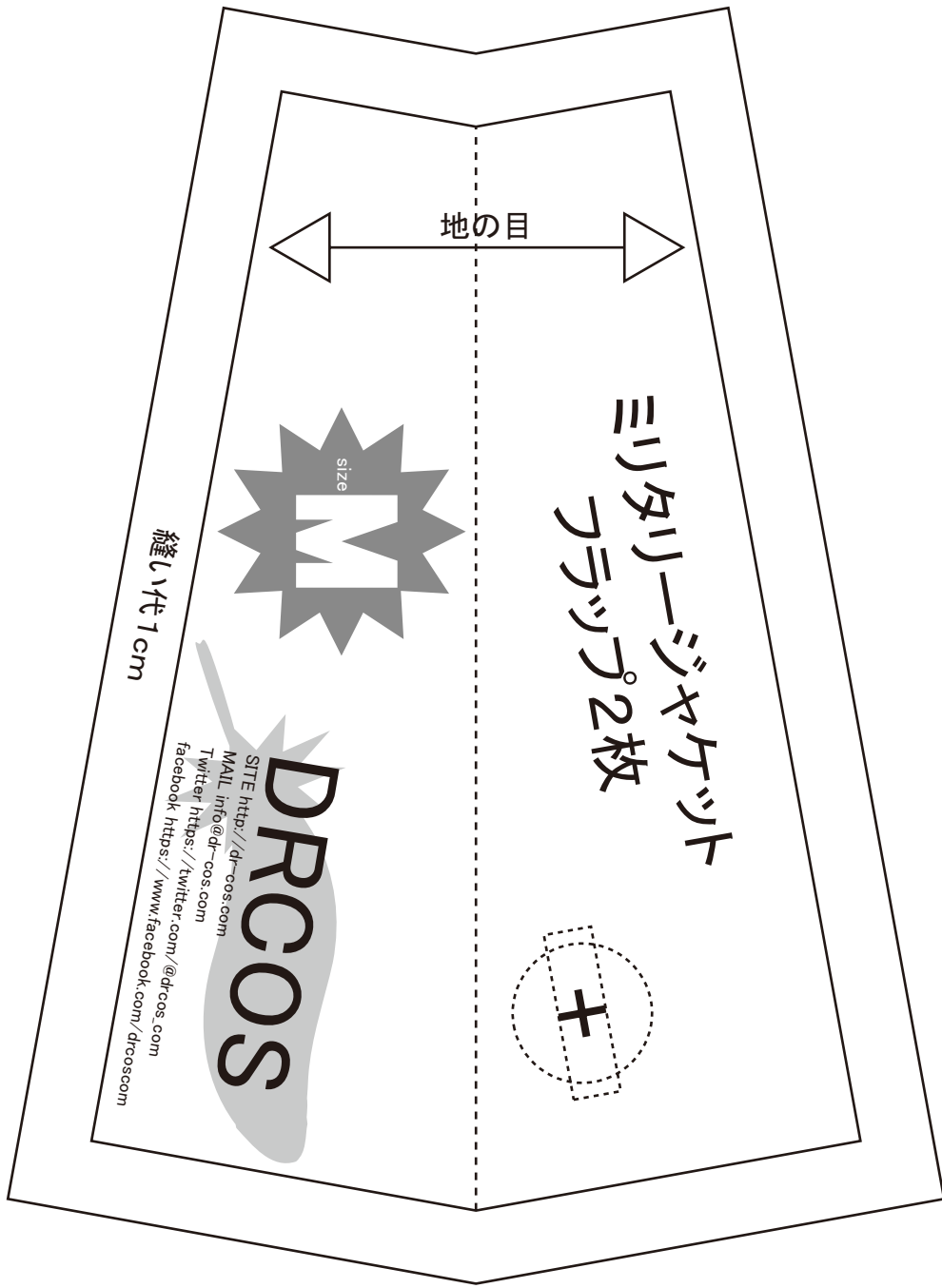

は  
s.com/kt-armhole.html

してください



**COS**

cos.com  
s.com  
twitter.com/@drcos.com

貼り合せ線 EA



# パージャケット 袖 2枚

貼合せ線

後

貼り合せ線 BV

く  
仕上げておく

端処理する

を挟み込む際にフラップを挟み込み、端処理

タッチで落ち着かせる

端処理して倒してステッチ

貼り合せ線 EB

してステッチで形を整えておく

合わせる

麗に出来ます

ロンで割る

縫い代を1cm折りこんで、挟める状態にしておく

取付け、アームホールを端処理する

CIV

貼り合せ線

CV

貼り合せ線

代1cm

貼り合せ線 EC

貼り合せ線 AV

貼り合せ線 AV

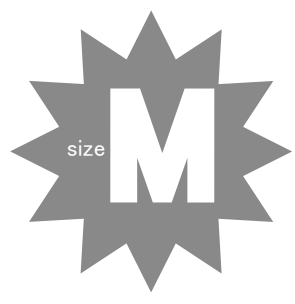
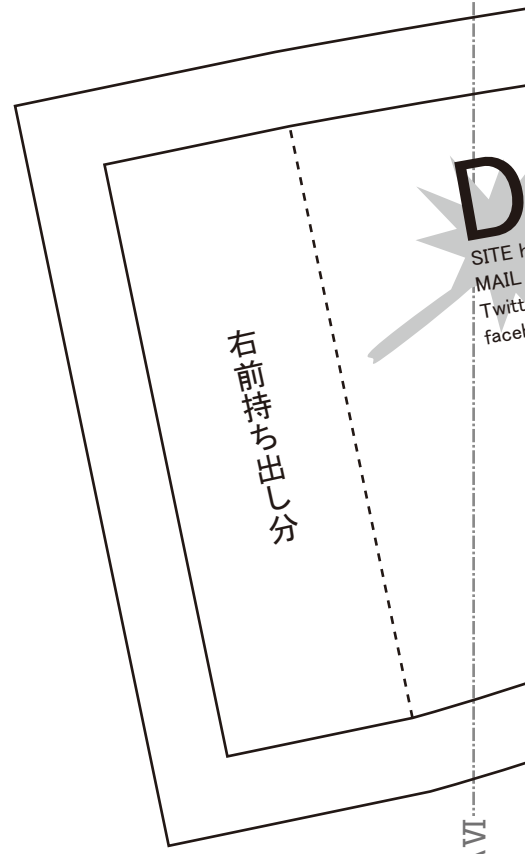

ミリタ  
見返し2

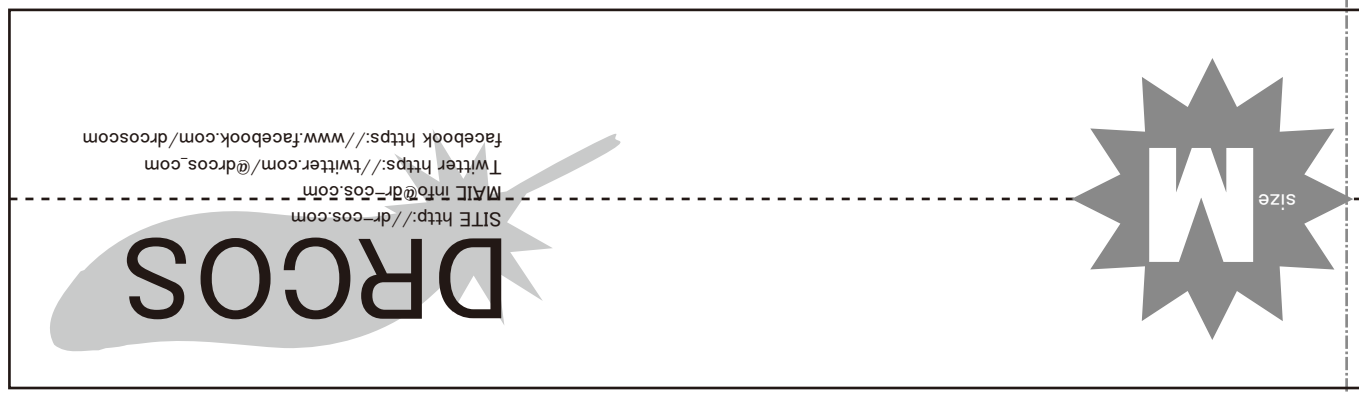

貼り合せ線 FA



# DRCOS

SITE <http://dr-cos.com>

MAIL [info@dr-cos.com](mailto:info@dr-cos.com)

Twitter [@drcos\\_com](https://twitter.com/@drcos_com)

facebook <https://www.facebook.com/drcoscom>

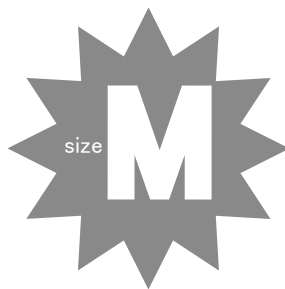

縫い代1cm

A VI

貼り合せ線

縫い代1cm

A VII

貼り合せ線

タリタリジャケット  
返し2枚 接着芯2枚

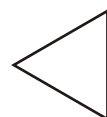

地の目

縫い代1cm



地の目

持ち出し(右前)1枚 接着芯1枚

貼り合せ線 GA

ミリタリージャケット  
衿 2枚  
接着芯 1枚



AⅦ

貼り合せ線

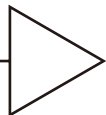

**DRCOS**

SITE <http://dr-cos.com>

MAIL [info@dr-cos.com](mailto:info@dr-cos.com)

Twitter [https://twitter.com/@drcos\\_com](https://twitter.com/@drcos_com)

facebook <https://www.facebook.com/drcoscom>

AⅦ

貼り合せ線

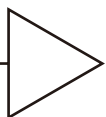

ミリタリージャケット

貼り合せ線 HA