

でいあこすのトップページへ  
無料型紙ページへ  
ミリタリージャケットの型紙&作り方ページへ

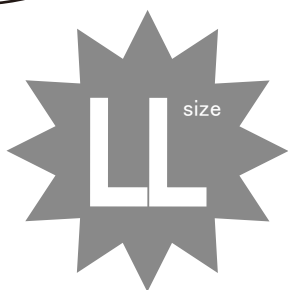
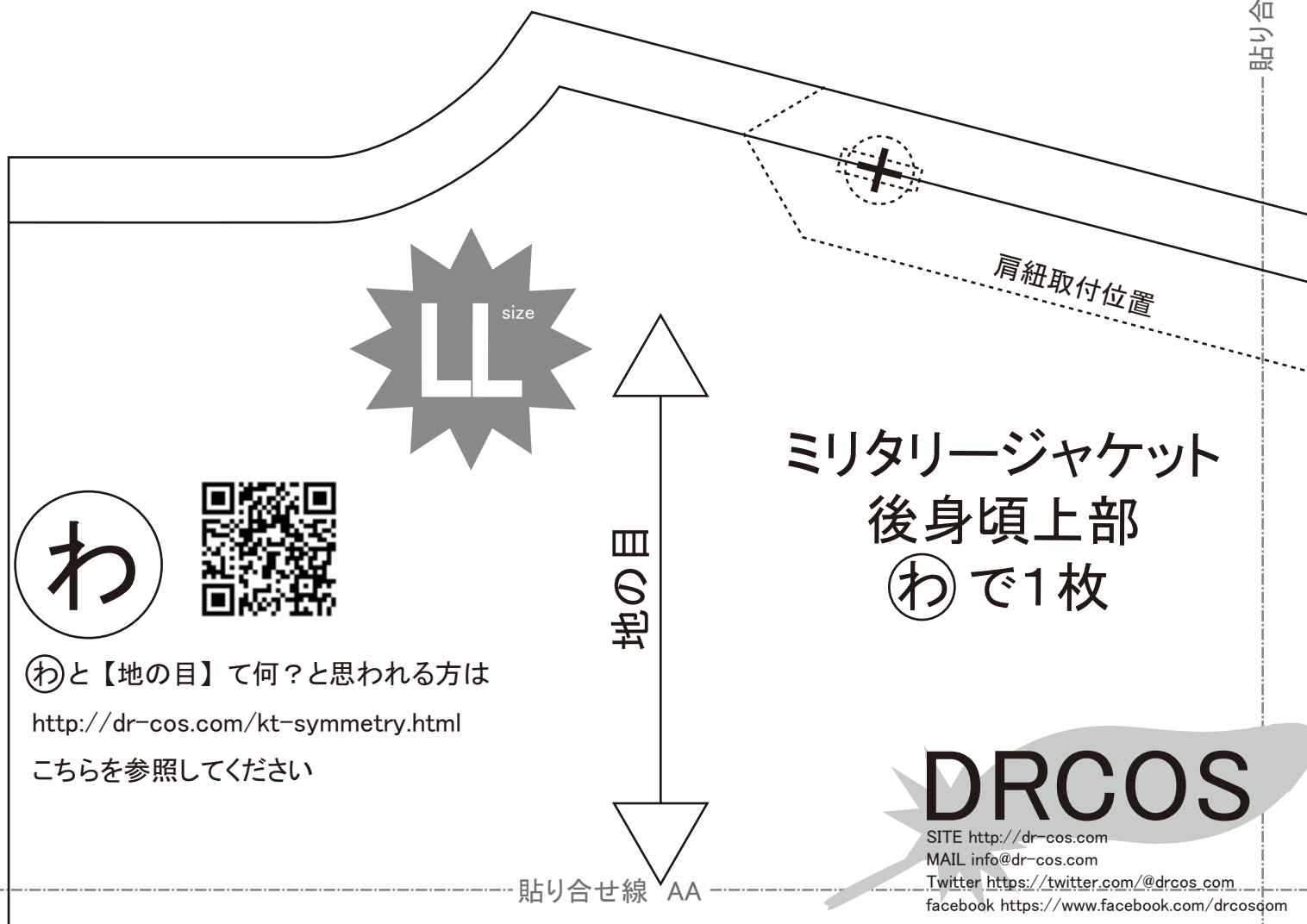
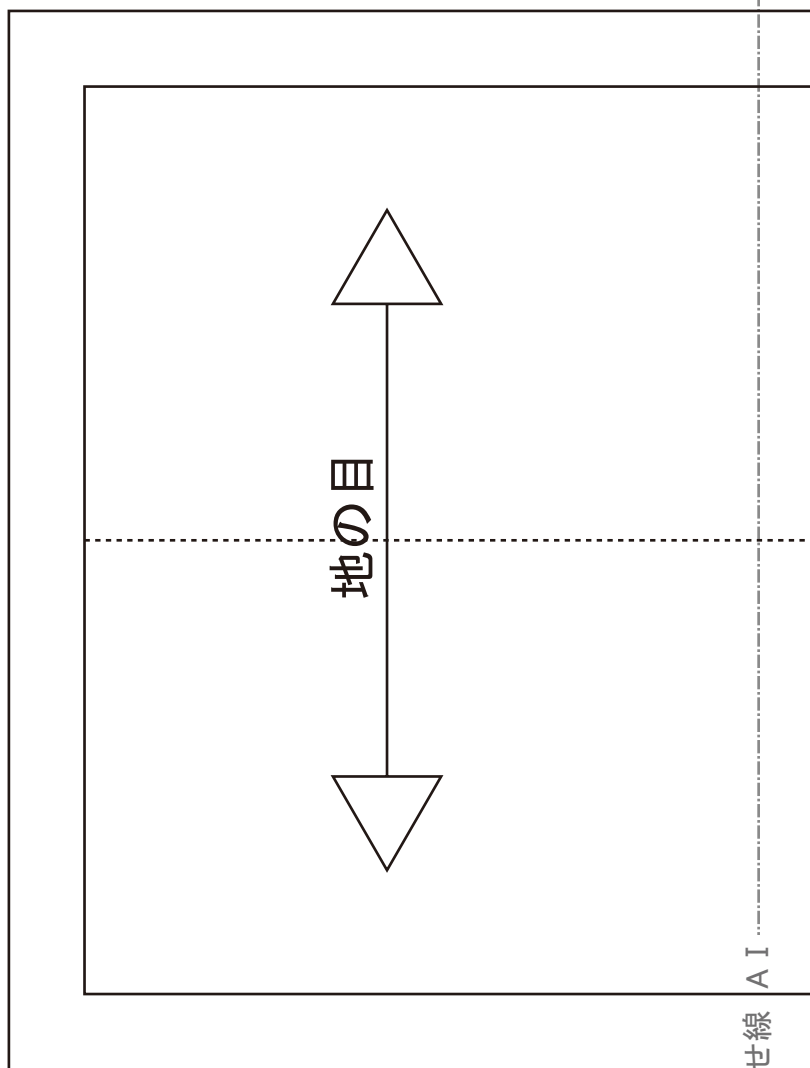

①と【地の目】て何?と思われる方は  
<http://dr-cos.com/kt-symmetry.html>  
こちらを参照してください

ミリタリージャケット  
後身頃上部  
①で1枚

**DRCOS**

SITE <http://dr-cos.com>  
MAIL [info@dr-cos.com](mailto:info@dr-cos.com)  
Twitter <https://twitter.com/@drcos.com>  
facebook <https://www.facebook.com/drcoscom>

縫い代1cm

**DRCOS**

SITE <http://dr-cos.com>  
MAIL [info@dr-cos.com](mailto:info@dr-cos.com)  
Twitter <https://twitter.com/@drcos.com>  
facebook <https://www.facebook.com/drcos>

貼り合せ線 BI

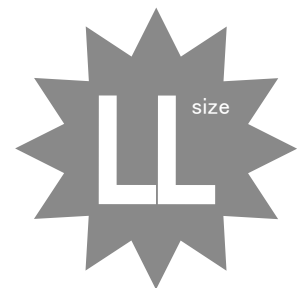

ミリタリージャケット  
後身頃下部 2枚

貼り合せ線 AB



貼り合せ線 CI

縫い代1cm

貼り合せ線 AC

ミリタリージャケット  
袖カフス 2枚  
接着芯 2枚

**DRCOS**

SITE <http://dr-cos.com>  
MAIL [info@dr-cos.com](mailto:info@dr-cos.com)  
Twitter [@drcos.com](https://twitter.com/@drcos.com)  
facebook <https://www.facebook.com/drcos.com>

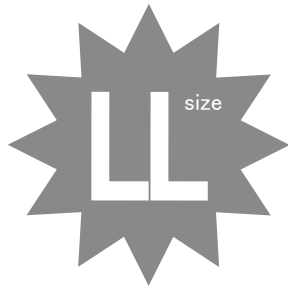

※袖カフスに張りを出したい場合は接着芯を張ってください。

縫い代1cm

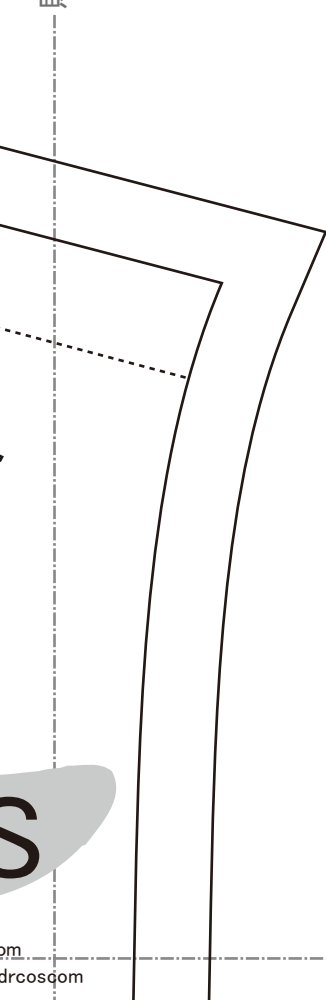

貼り合せ線 B I

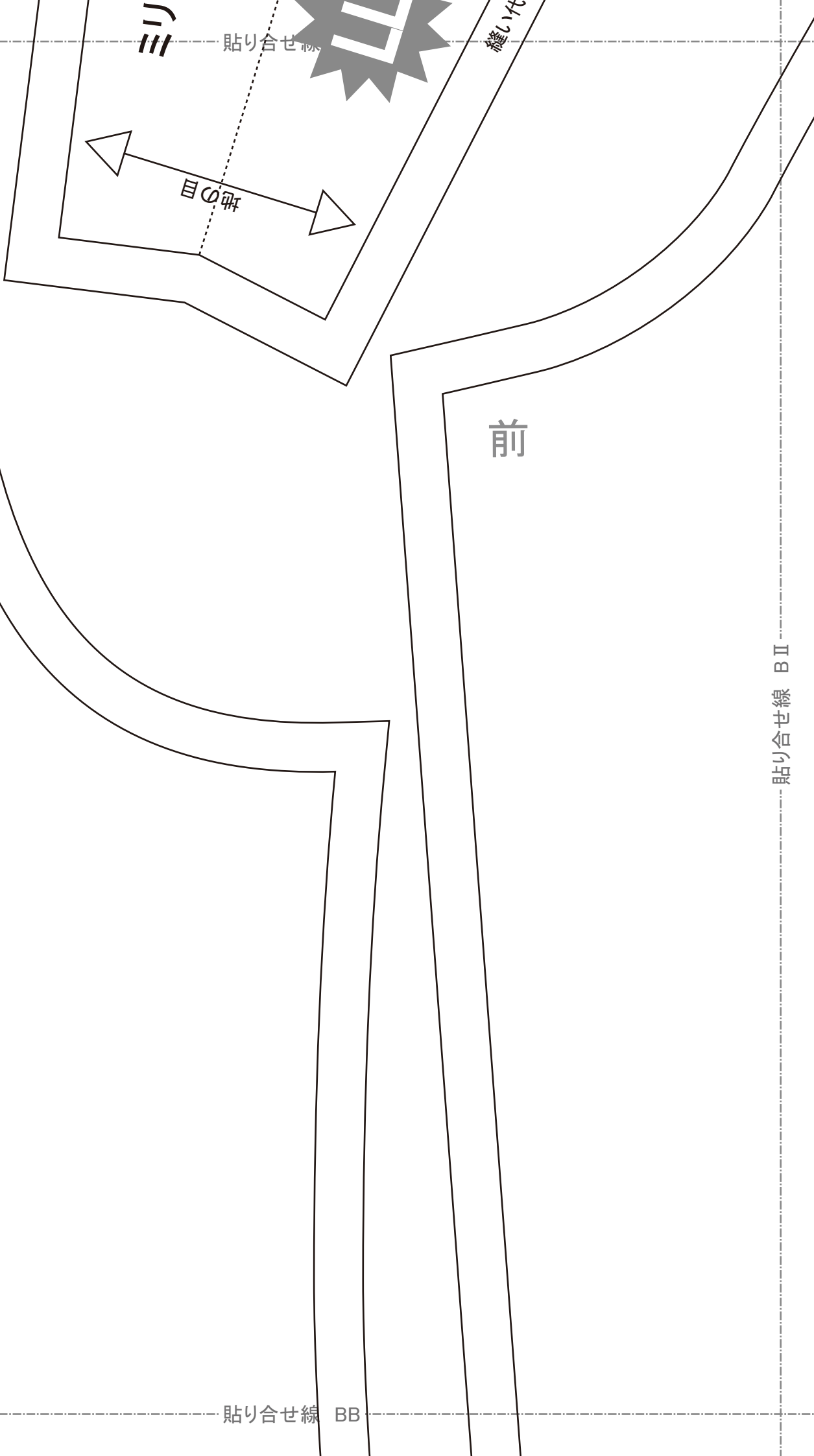

貼り合せ線

目の研

縫い代

前

貼り合せ線 B II

貼り合せ線 BB

貼り合せ線 C I

貼り合せ線 BB



端末処理の仕方は

<http://dr-cos.com/kt-hashisyori.html>

こちらを参照してください

貼り合せ線 BC

貼り合せ線 C II

# OS

m/@drcos.com  
facebook.com/drcoscom

A II  
貼り合せ線

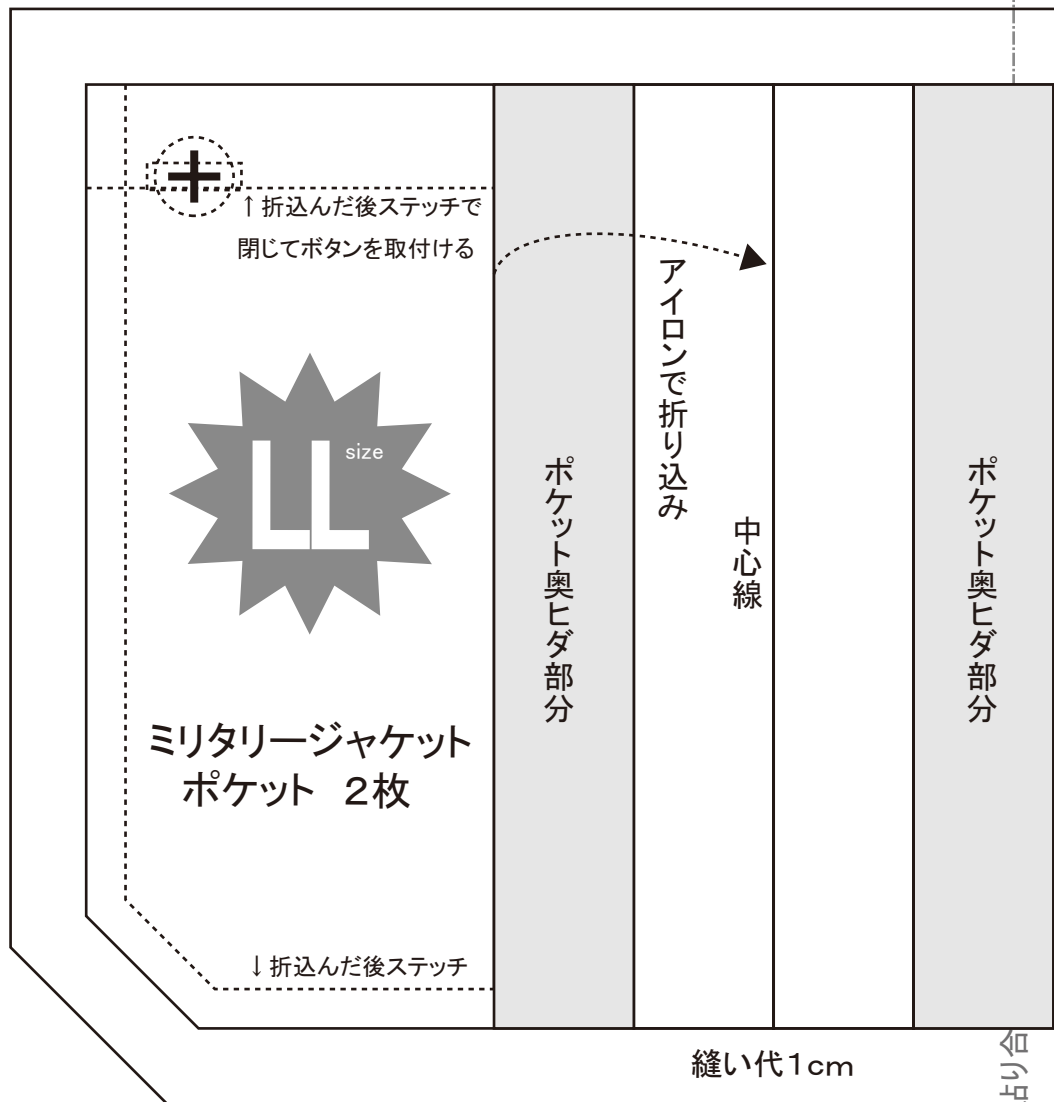

貼り合せ線

袖の付け方は

<http://dr-cos.com/kt-armhole.html>

こちらを参照してください



# DRCOS

SITE <http://dr-cos.com>

MAIL [info@dr-cos.com](mailto:info@dr-cos.com)

Twitter [https://twitter.com/@drcos\\_com](https://twitter.com/@drcos_com)

貼り合せ線 CA

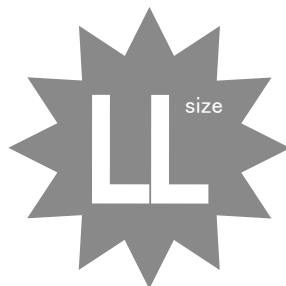

# ミリタリージャケット 袖 2枚

## 工程順

①フラップ・ポケット・肩紐を先に作っておく

※このフラップと肩紐のボタンホールも先に仕上げておく

②前・後身頃の肩・脇部分を上下部とも端処理する

③前身頃にポケットを取付け、上部と下部を挟み込む際にフラップを挟み込み、端処理

※挟み込んだ後は縫い代を上にしてステッチで落ち着かせる

④後身頃も上下部ともに縫い合わせてから、端処理して倒してステッチ

⑤前身頃と後身頃の肩と脇を縫い合わせる

⑥衿・見返し・カフスに接着芯を張る

⑦見返しの外側と裾を端処理する

⑧持ち出しの上・下を各縫い合わせて裏返してステッチで形を整えておく



⑦見返しの外側と裾を端処理する

貼り合せ線 CB

⑧持ち出しの上・下を各縫い合わせて裏返してステッチで形を整えておく

⑨見返しでファスナーを挟み込みながら縫い合わせる

※右前側は持ち出しも一緒に挟んでく

※裾部分はL形に塗っておくと裾部分が綺麗に出来ます

⑩身頃に衿を挟み込みながら取り付ける

⑪裾を織り上げてミシンで叩く

⑫袖の脇を端処理して、縫い合わせ、アイロンで割る

⑬カフスの脇を縫い合わせて、折りまげて縫い代を1cm折りこんで、挟める状態にしてお

⑭袖の裾にカフス挟み込んで縫いつける

⑮身頃に袖を付ける際に肩紐を挟み込んで取付け、アームホールを端処理する

⑯ボタンホールを作り、ボタンを縫いとめる

貼り合せ線 CII

貼り合せ線 CIII



縫い代1cm

貼り合せ線 CC

ポケット奥ヒダ部分

ボタン位置



**DRCOS**

SITE <http://dr-cos.com>  
MAIL [info@dr-cos.com](mailto:info@dr-cos.com)  
Twitter <https://twitter.com/@drcos.com>  
facebook <https://www.facebook.com/drcoscom>



貼り合せ線 AIV

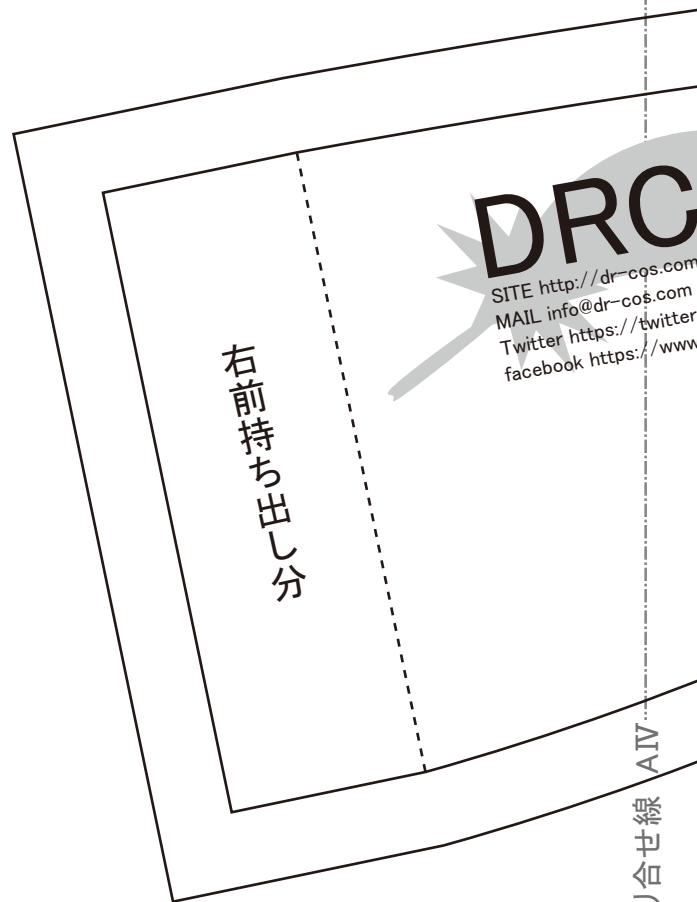

右前持ち出し分

貼り合せ線 AIV

挟み込む部分



ミリタリージャケット  
フラップ4枚

**DRCOS**

SITE <http://dr-cos.com>  
MAIL [info@dr-cos.com](mailto:info@dr-cos.com)  
Twitter <https://twitter.com/@drcos.com>  
facebook <https://www.facebook.com/drcoscom>

ボタンホール位置



縫い代1cm

貼り合せ線 DA

貼り合せ線 DA

後

貼り合せ線 BⅢ

貼り合せ線 BⅣ

ST  
M  
TV  
fa

端処理

貼り合せ線 DB

印  
切  
h

貼り合せ線 DB

印切  
ht  
こ

こしておく

貼り合せ線 CⅢ

貼り合せ線 CⅣ

貼り合せ線 DC



R COS

[/drcos.com](http://drcos.com)  
[drcos.com](http://drcos.com)  
[https://twitter.com/drcos\\_com](https://twitter.com/drcos_com)  
<https://www.facebook.com/drcoscom>

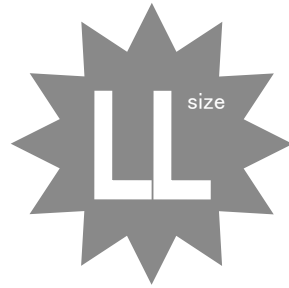

縫い代1cm

貼り合せ線 AIV

貼り合せ線 AV

肩紐取付位置

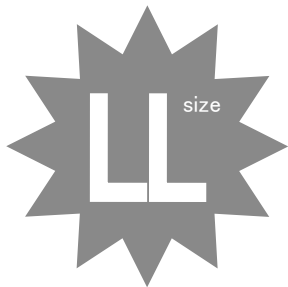

ミリタリージャケット  
前身頃上部 2枚

見返しのライン

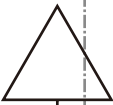

地の目

貼り合せ線 EA

貼り合せ線 EA

イン

地

# DRCOS

SITE <http://dr-cos.com>  
MAIL [info@dr-cos.com](mailto:info@dr-cos.com)  
Twitter [https://twitter.com/@drcos\\_com](https://twitter.com/@drcos_com)  
facebook <https://www.facebook.com/drcoscom>

フラップ挟み込み位置

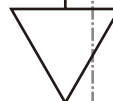

フラップは上部と縫い合わせる際に挟み込む

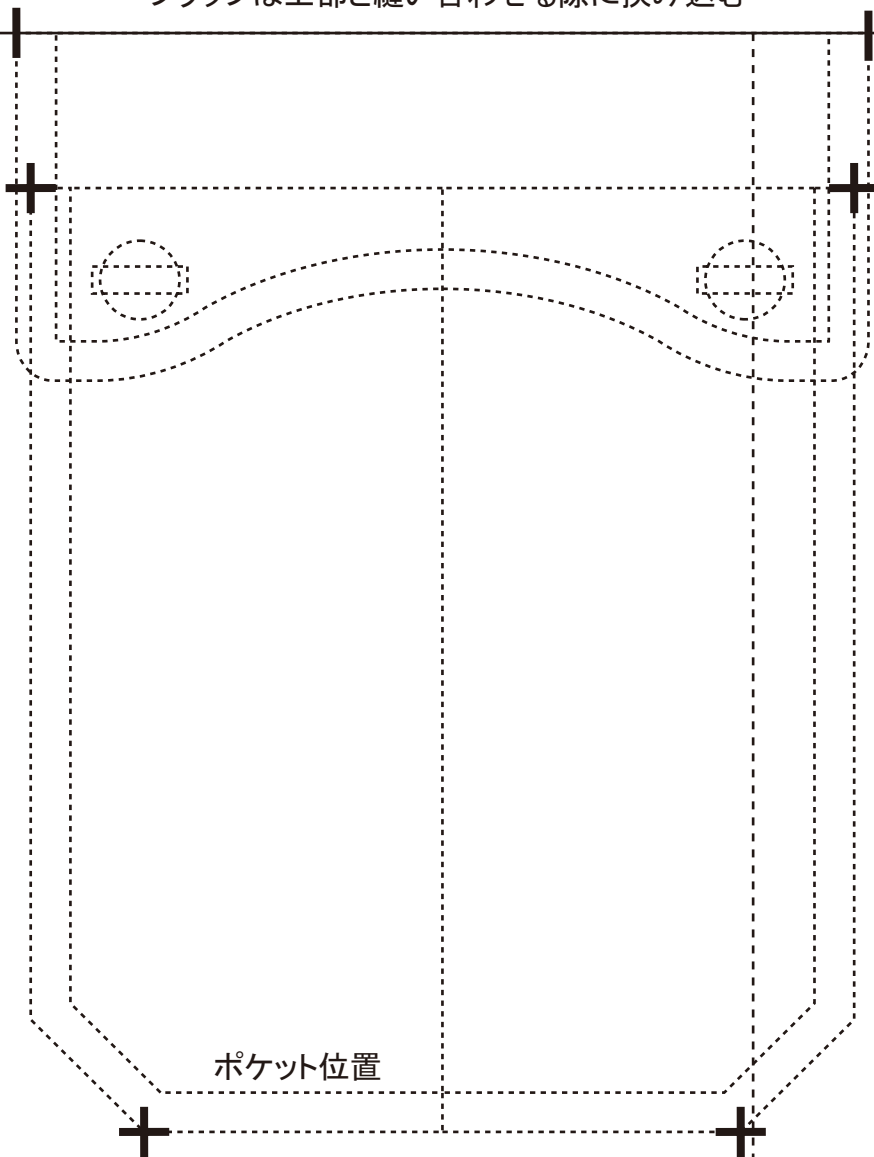

ポケット位置

貼り合せ線 BIV

# DRCOS

SITE <http://dr-cos.com>  
MAIL [info@dr-cos.com](mailto:info@dr-cos.com)  
Twitter [https://twitter.com/@drcos\\_com](https://twitter.com/@drcos_com)  
facebook <https://www.facebook.com/drcoscom>

貼り合せ線 BV



## ミリタリージャケット 前身頃下部2枚

見返しのライン

地の目



貼り合せ線 EB

印で仕付けをして下さい  
切り仕付けの仕方は

<http://dr-cos.com/kt-shituke.html>

印で仕付けをして下さい

切り仕付けの仕方は

<http://dr-cos.com/kt-shituke.html>

こちらを参照してください



貼り合せ線 EB

シムズ

地の

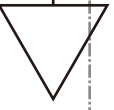

フラップ位置

貼り合せ線 CIV

貼り合せ線 CV

ポケット位置

縫い代1cm

貼り合せ線 EC



# ミリタリージャケット

衿 2枚  
接着芯 1枚

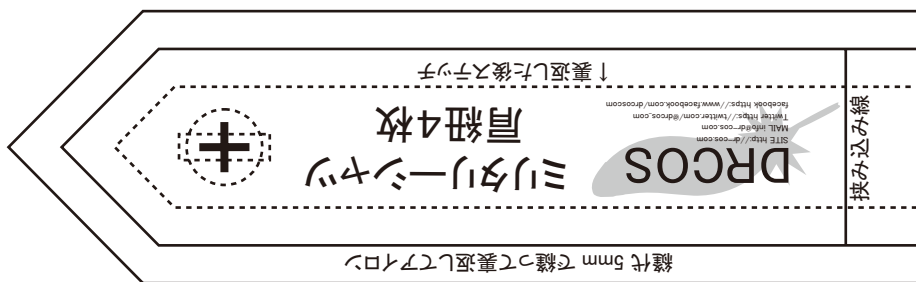

縫い代 1cm

貼り合せ線 FA

OS

[1/@drcos.com](http://1/@drcos.com)  
[book.com/drcoscom](http://book.com/drcoscom)

貼り合せ線 AV

貼り合せ線 AV



貼り合せ線 BV

縫い代1

見返し2枚 接着芯2枚  
トリタリージャケット



貼り合せ線 FA

縫い代1cm

貼り合せ線 FB

持ち出し(右前)1枚 接着芯1枚

**DRCOS**

SITE <http://dr-cos.com>

MAIL [info@dr-cos.com](mailto:info@dr-cos.com)

Twitter [@drcos.com](https://twitter.com/@drcos.com)

facebook <https://www.facebook.com/drcos>

地の目



縫い代1cm

貼り合せ線 BVI

貼り合せ線 CV

オープンファスナー付けどまり位置



貼り合せ線 FB



SITE <http://dr-cos.com>  
MAIL [info@dr-cos.com](mailto:info@dr-cos.com)  
Twitter [@dr-cos.com](https://twitter.com/@dr-cos.com)  
facebook <https://www.facebook.com/dr-cos.com>

貼り合せ線 FC

ミリタリージャケット 持ち出

地の目

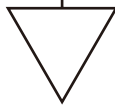

貼り合せ線 CVI

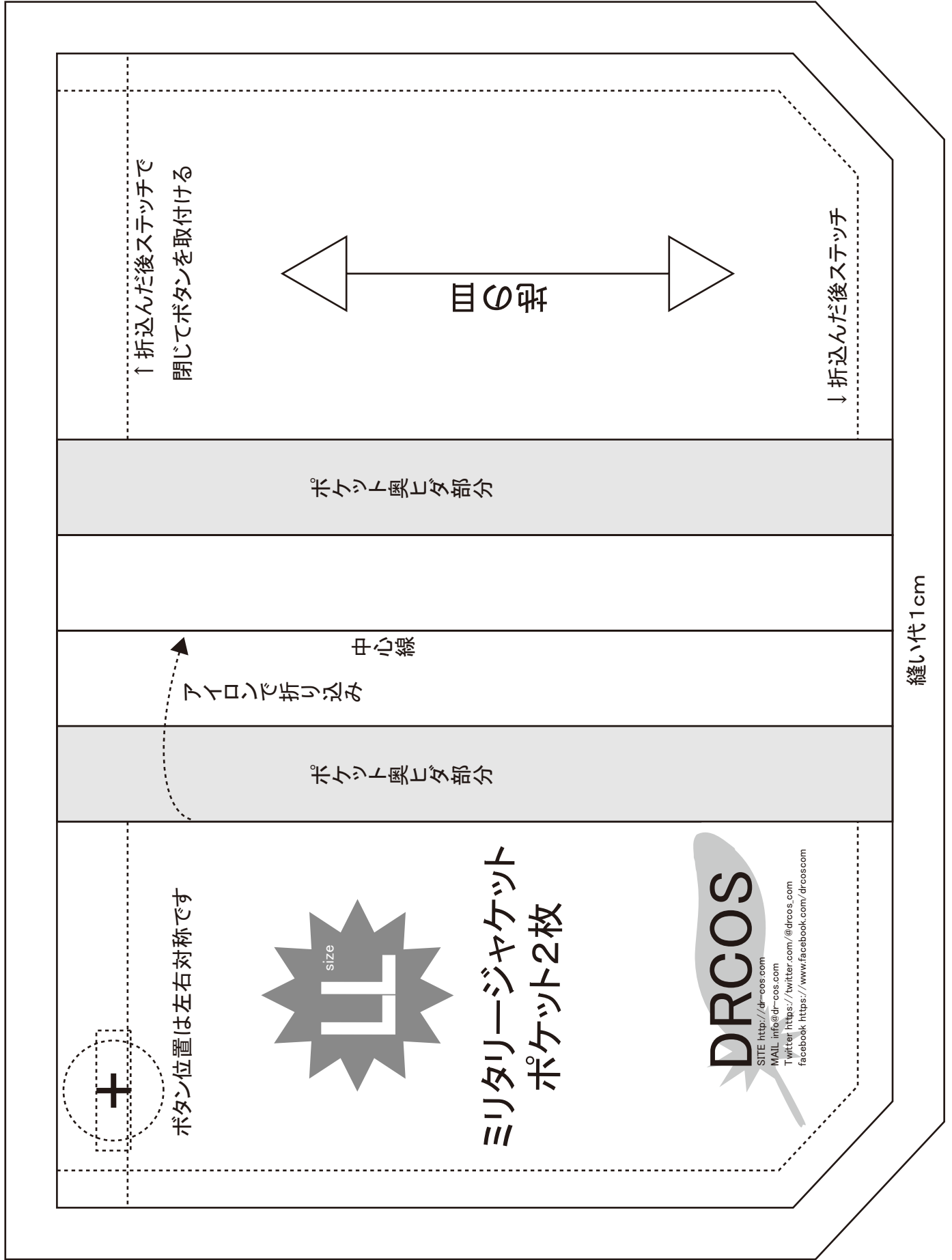

縫い代1cm