

貼り合せ線

でいあこすのトップページへ
無料型紙ページへ
メイド服の型紙&作り方ページへ

22cm コンシールフ

DRCOS

SITE <http://dr-cos.com> <http://d-sewing.com/>
MAIL info@dr-cos.com
Twitter https://twitter.com/@drcos_com

貼り合せ線

貼り合せ線

貼り合せ線

- 貼り合せ線 -

貼り合せ線

貼り合せ線

わ

- 貼り合せ線 -

貼り合せ線

貼り合せ線

貼り合せ線

貼り合せ線

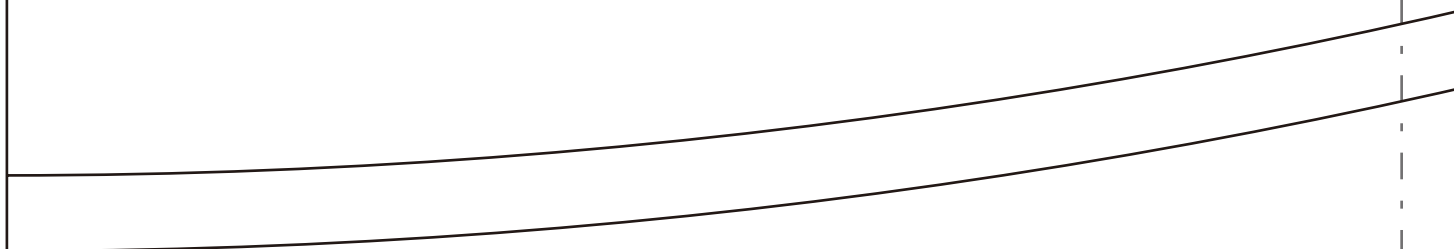

- 貼り合せ線 -

貼り合せ線

貼り合せ線

わ

- 貼り合せ線 -

わ

貼り合せ線

貼り合せ線

貼り合せ線

貼り合せ線

-貼り合せ線-

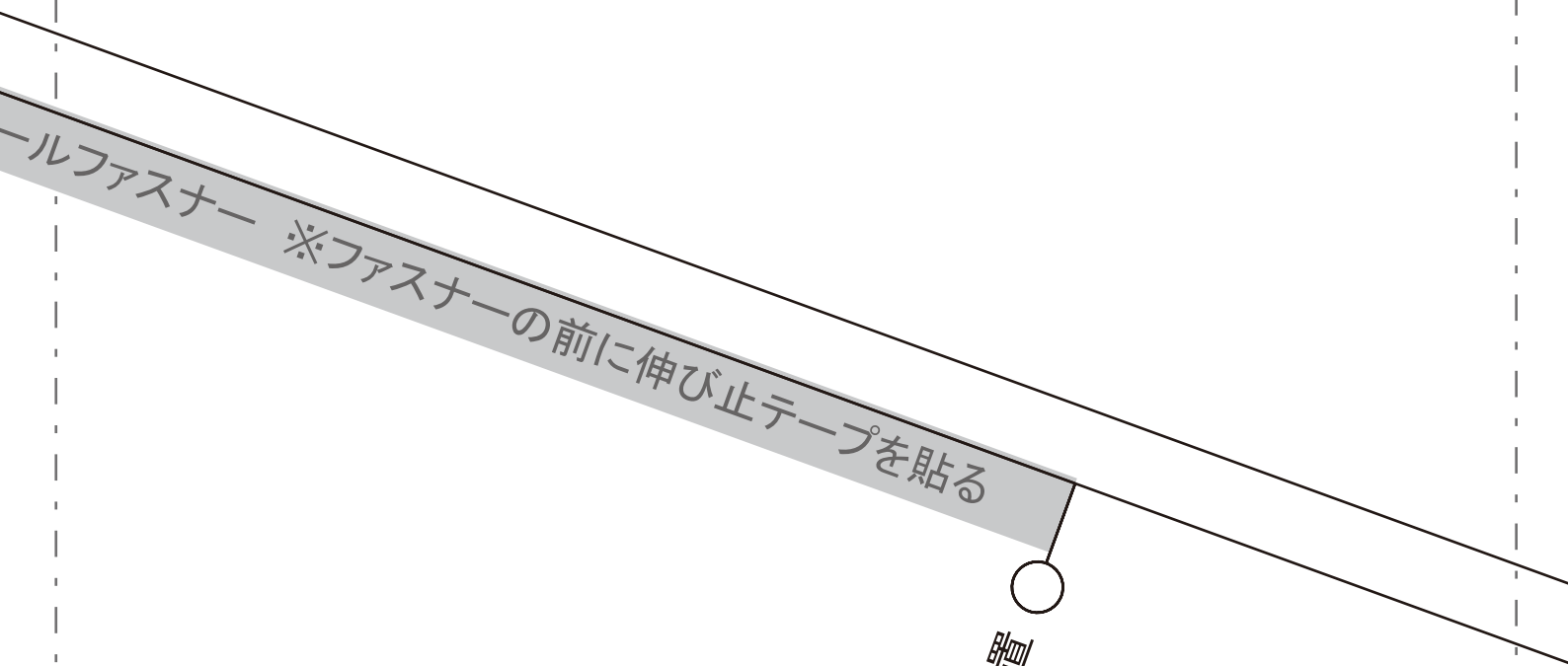

貼り合せ線

貼り合せ線

-貼り合せ線-

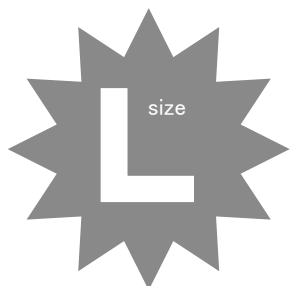

簡易式メイド服
スカート身頃
①で2枚

貼り合せ線

貼り合せ線

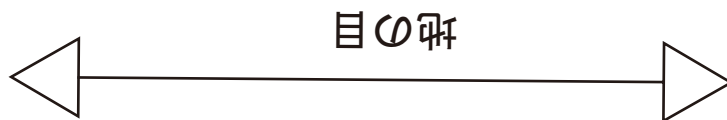

貼り合せ線

貼り合せ線

貼り合せ線

裾部分にはレースもしくは、手

貼り合せ線

簡易式メイド服
エプロンリボン(下) **わ** で1枚

貼り合せ線

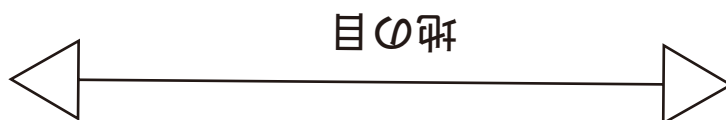

貼り合せ線

貼り合せ線

この型紙は1cmの縫い代込みになっています。

貼り合せ線

貼り合せ線

この型紙は1cmの縫い代込みになっています。

(この型紙は1cmの縫い代込みになっています)

DRICOS
SITE <http://dr-cos.com>
MAIL info@dr-cos.com
Twitter https://twitter.com/dr_cos
HELP <http://d-sewing.com/>
info@dr-cos.com

ギャザーレースや、ヒダを入れた布を貼る

式メイド服
ドレス2枚
身芯1枚

この型紙は1cmの縫い代込みになっています。

貼り合せ線

貼り合せ線

貼り合せ線

-貼り合せ線-

貼り合せ線

貼り合せ線

-貼り合せ線-

貼り合せ線

貼り合せ線

貼り合せ線

は、手作りのギャザーフリルを取付けます。必要な長さは裾部分で4m20cm 必要です。手作りギャザーの場合は10cm幅の

貼り合せ線

- 貼り合せ線 -

貼り合せ線

文

貼り合せ線

- 貼り合せ線 -

貼り合せ線

DRCOS

SITE <http://dr-cos.com> <http://d-sewing.com/>

MAIL info@dr-cos.com

Twitter https://twitter.com/@drcos_com

貼り合せ線

貼り合せ線

貼り合せ線

貼り合せ線

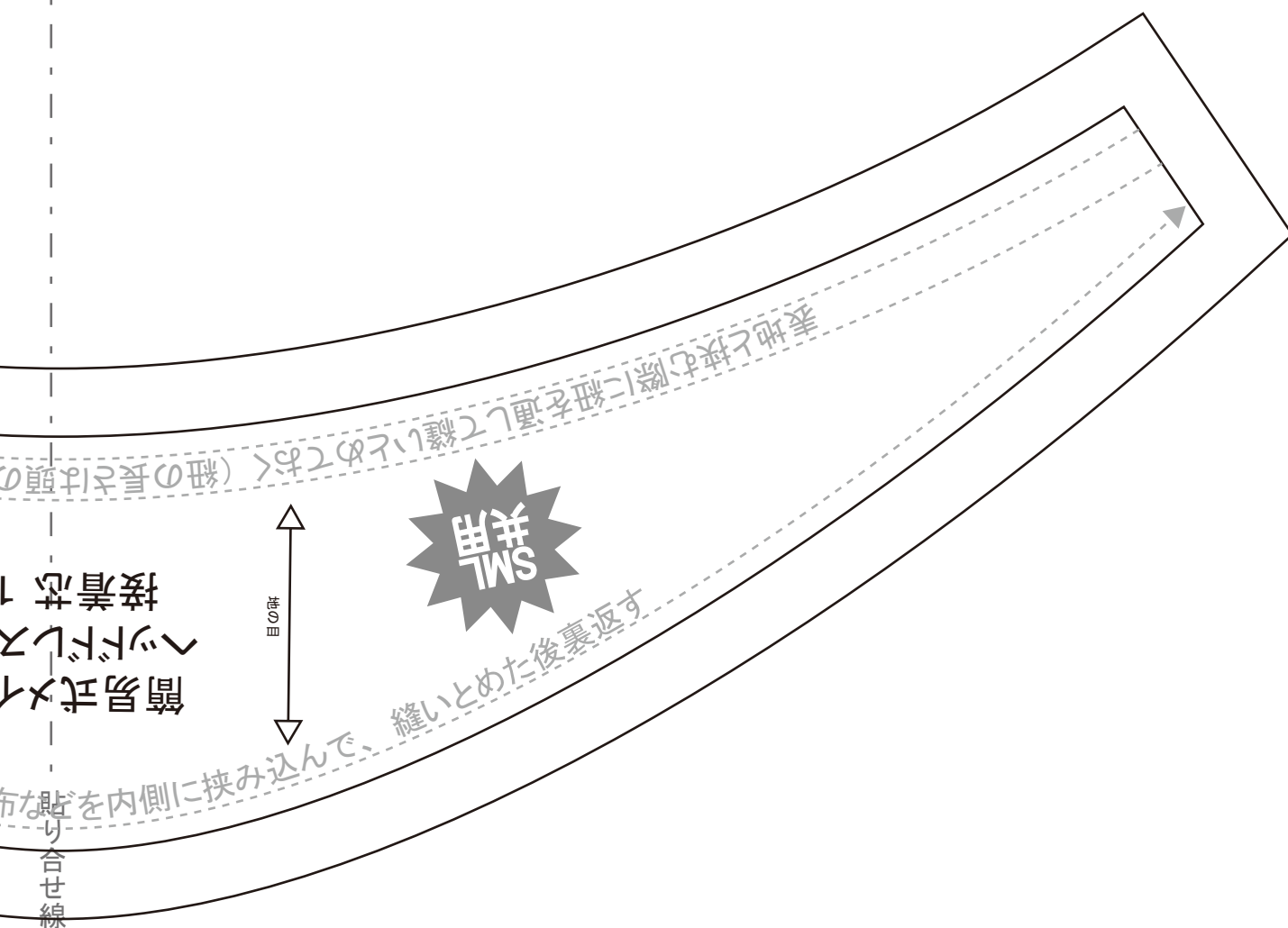

貼り合せ線

貼り合せ線

貼り合せ線

貼り合せ線

貼り合せ線

片側三つ折りで7m60cm作りギヤザーを入れてください。

貼り合せ線

10cm幅の生地を片側三つ折

-貼り合せ線-

貼り合せ線

貼り合せ線

DRCOS

SITE <http://dr-cos.com>

MAIL info@dr-cos.com

Twitter <https://twitter.com/@drcos.com>

-貼り合せ線-

貼り合せ線

DRCOS

SITE <http://dr-cos.com>

MAIL info@dr-cos.com

Twitter https://twitter.com/drcos_com

貼り合せ線

貼り合せ線

この部分を開いて袋に入れ
形をととのえる
フタを止める

貼り合せ線

- 貼り合せ線 -

貼り合せ線

貼り合せ線

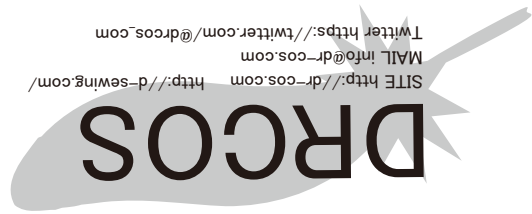

SITE <http://dr-cos.com> <http://d-sewing.com/>
MAIL info@dr-cos.com
Twitter <https://twitter.com/drcos.com>

- 貼り合せ線 -

貼り合せ線

貼り合せ線

貼付位置
ボタン

DRCOS

SITE <http://dr-cos.com> <http://d-sewing.com/>

MAIL info@dr-cos.com

Twitter <https://twitter.com/@drcos.com>

この型紙は1cmの縫い代を縫い込んでください。

ギャザーレースまたは

貼り合せ線

貼り合せ線

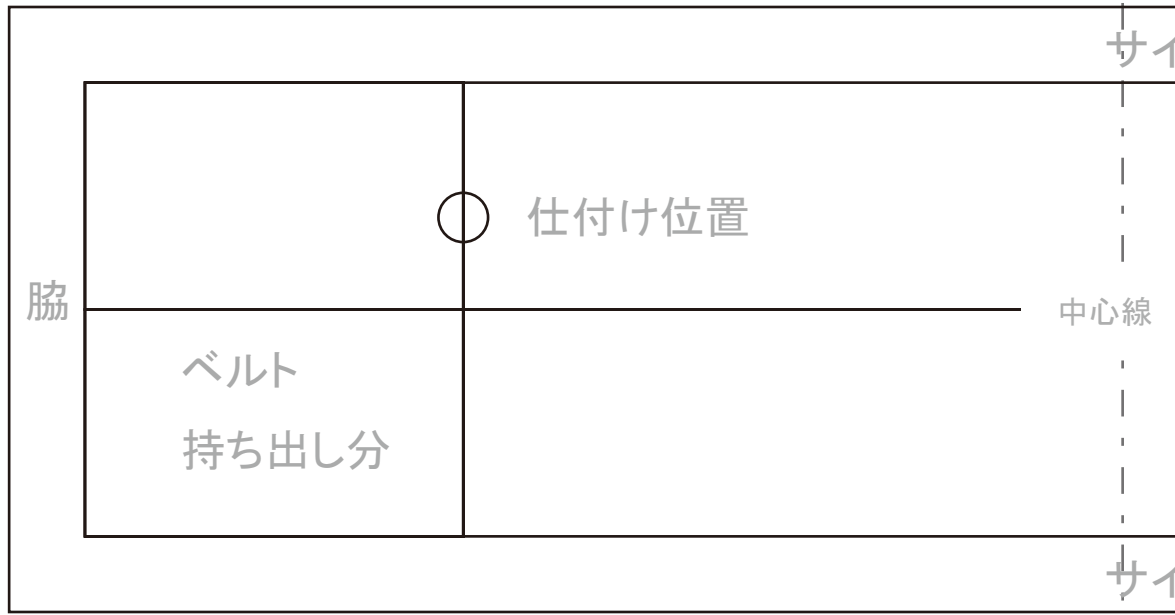

貼り合せ線

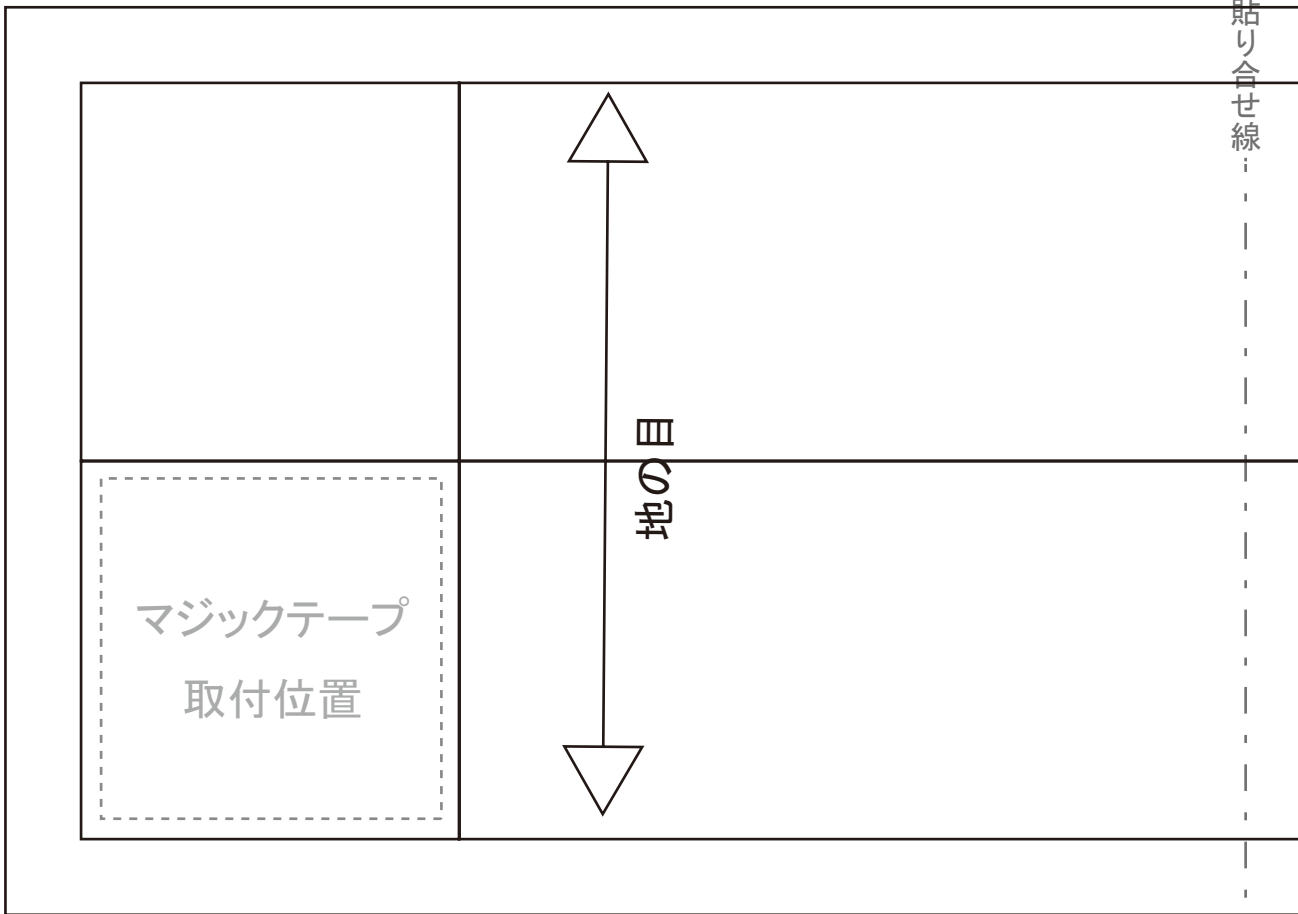

貼り合せ線

貼り合せ線

貼り合せ線

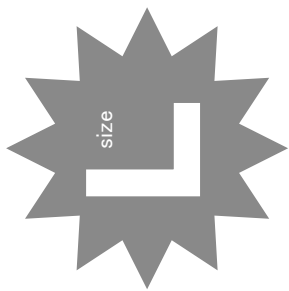

簡易式メイド服 ブラウス後身頃

わで1枚

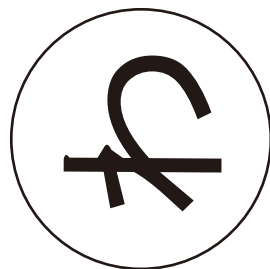

貼り合せ線



貼り合せ線

-貼り合せ線-



地の目

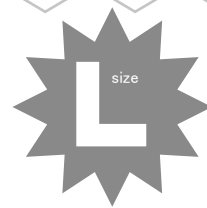

紙は1cmの縫い代込みになっています。

貼り合せ線

貼り合せ線

④ペルト芯にマジックテープをつける

※裏返しで開けていた部分はアイロン接着テープなど

③開いている部分から裏返して、アイロンで形をと

②リボン上、リボン下、リボン芯を裏返す部分を開

①リボン上、リボン芯に接着芯を貼る

リボン工程順



地の目

-貼り合せ線-

3分)にだけ接着芯を貼るのは、垂れ下がる角度を調整するためです
が可愛いと言う自分勝手な判断ですので、不要な場合は無しでも大丈夫です

接着芯わで1枚

リボン(上)わで1枚

簡易式メイド服

貼り合せ線

貼り合せ線

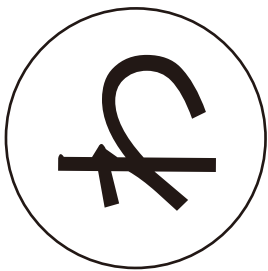

簡易式メイド服 エプロン身頃わで1枚 裏地わで1枚



貼り合せ線
ポケット取付位置

またはギャザーフリルを手作りして挟み込んで、裏返してステッチで落ち付かせる。裏返す際に縫い代は出来るだけ切り落

貼り合せ線

サイド

簡易式メ

中心線

接着芯を張る

サイドを折りアイロンをかける

中心線で折る

サイド

貼り合せ線

貼り合せ線

貼り合せ線

-貼り合せ線-

貼り合せ線

目の巾



-貼り合せ線-

工程順

- ①前身頃のダーツを縫い、アイロンで倒す
- ②前後身頃の肩・脇を端処理して、縫い合わせ、アイロンで割る
- ③衿と見返しに接着芯を張る
- ④衿を縫い合わせて、裏返してアイロンで形を整える
- ⑤見返しの端処理側を端処理
- ⑥見返しと前身頃に衿を挟み込んで縫い合わせる

※この時バイアステープを縫い付け、縫い部分を隠すと綺麗です

- ⑦袖の脇を端処理して、縫い合わせ、アイロンで割る

貼り合せ線

簡易式メイド服 ブラウス見返し 2枚 接着芯 2枚

この型紙は1cmの縫い代

1/2型紙のここ

貼り合せ線

貼り合せ線

貼り合せ線

- 貼り合せ線 -

貼り合せ線

※リボン(上部分)にだけ
私的には張りがあるほうが可愛

エロ、ロ、エロ 接合部

- 貼り合せ線 -

貼り合せ線

目の開



SML用紙

せ線

だけ切り落としておくほうが、安定します

貼り合せ線

貼り合せ線

-貼り合せ線-

式メイド服 スカートベルト 1枚 接着芯 1枚

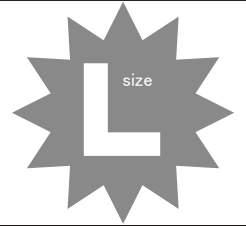

折る (片側を出す感じで) 脇を縫ってひっくり返す 仕付け位置から

貼り合せ線

貼り合せ線

簡易式メイド服
エプロンベルト 1枚
接着芯 1枚

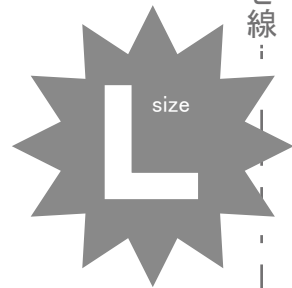

エプロン中心合せ位置



-貼り合せ線-

⑥ 尻返しと身頃に衿を狭み込んで縫い合わせる

※この時バイアステープも襟の縫い代部分を隠すと綺麗です

- ⑦ 袖の脇を端処理して、縫い合わせ、アイロンで割る
- ⑧ 袖の裾を端処理して、1cm織り上げて、ミシンでたく
- ⑨ 身頃に袖を付けて、端処理する
- ⑩ 身頃裾を端処理して、1cm織り上げて、ミシンでたく
- ⑪ ボタンホールを作り、ボタンを縫いとめる

貼り合せ線

貼り合せ線

この型紙は1cmの縫い代込みになっています

貼り合せ線

-貼り合せ線

端処理側

の縫い代込みになっています

貼り合せ線

貼り合せ線

ダーツ

ダーツは下に向かって倒す

貼り合せ線

貼り合せ線

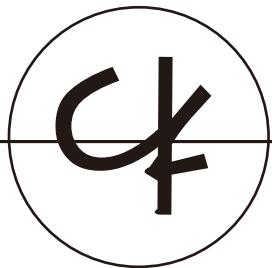

貼り合せ線

貼り合せ線

この型紙は

貼り合せ線

-貼り合せ線-



簡易式
袖カフ
接着

この型紙は1cmの縫い巾

貼り合せ線

貼り合せ線

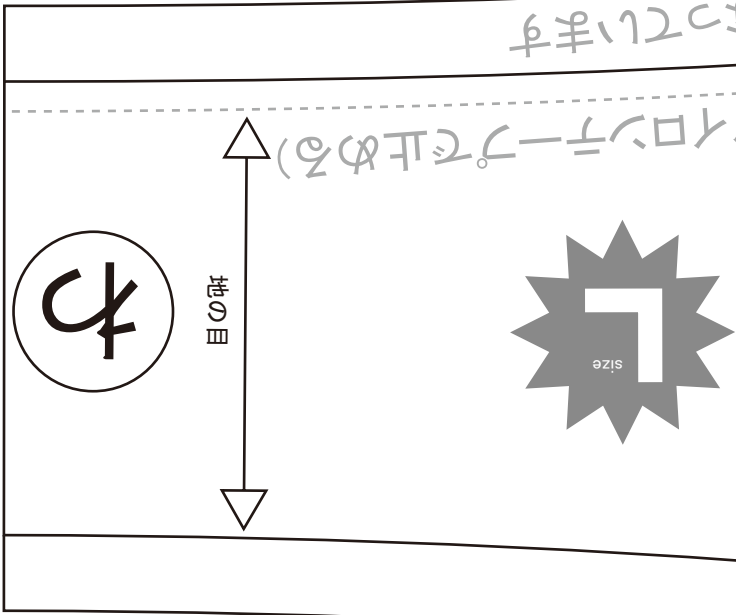

簡易式メイド服
ブラウス衿
①わ②枚
着芯わ③枚

身頃側

mの縫い代込みになります

込む(又は裏側にアイロンテープで止める)

-貼り合せ線-

貼り合せ線

置からスカートに合わせて縫いとめる ホックを取り付けて完成

貼り合せ線

貼り合せ線

この型紙は1cmの縫い代込みになっています。

貼り合せ線

-貼り合せ線-

縫い代2cm

DRCOS

SITE <http://dr-cos.com> <http://d-sewing.com/>
MAIL info@dr-cos.com
Twitter https://twitter.com/@drcos_com

地の目

簡易式メイド服 エプロンポケット 2枚

**SML
共用**

縫い代1cm

貼り合せ線

貼り合せ線

DRCOS

SITE <http://dr-cos.com>
MAIL info@dr-cos.com
Twitter https://twitter.com/@drcos_com

衿位置



-貼り合せ線-

貼り合せ線

ボタン位置



見返し線

貼り合せ線

貼り合せ線

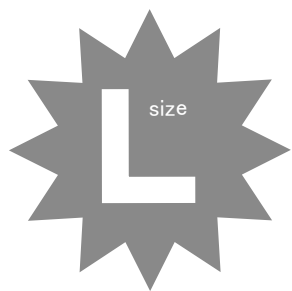

簡易式メイド服 ブラウス前身頃 2枚

貼り合せ線

-貼り合せ線-

貼り合せ線

貼り合せ線



型紙は1cmの縫い代込みになっています

-貼り合せ線-

貼り合せ線

簡易式メイド服
カフス 2枚
着芯 2枚

DRCOS

SITE <http://dr-cos.com> <http://d-sewing.com/>
MAIL info@dr-cos.com
Twitter https://twitter.com/@drcos_com

縫い代込みになっています。

貼り合せ線

貼り合せ線

この型紙は1cmの縫い代を挟み込む

ギョザールースを挟み込む

接着芯

簡易式
メイド服
カフス
着芯

DRCOS
SITE <http://dr-cos.com> <http://d-sewing.com/>
MAIL info@dr-cos.com
Twitter https://twitter.com/@drcos_com

貼り合せ線

貼り合せ線

DRCOS

SITE <http://dr-cos.com> <http://d-sewing.com/>
MAIL info@dr-cos.com
Twitter https://twitter.com/@drcos_com

脇

ギャザーで詰める範囲

貼り合せ線

マジックテープ
取付位置

貼り合せ線

DRCOS

SITE <http://dr-cos.com> <http://d-sewing.com/>
MAIL info@dr-cos.com
Twitter https://twitter.com/@drcos_com

貼り合せ線

-貼り合せ線-

後

DRCOS

SITE <http://dr-cos.com> <http://d-sewing.com/>

MAIL info@dr-cos.com

Twitter [@drcos.com](https://twitter.com/@drcos.com)

貼り合せ線

貼り合せ線

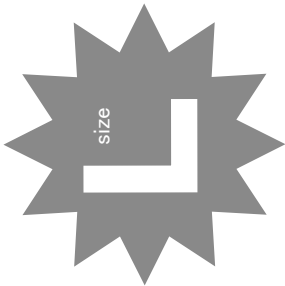

-貼り合せ線-

っています。

PR

貼り合せ線

簡易式メイド服 ブラウス袖 2枚

ギャザーで詰める範囲

この型紙は1cmの縫い代込みになっていま

貼り合せ線

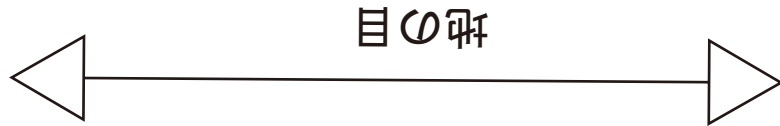

目の開

貼り合せ線

貼り合せ線

貼り合せ線

前

貼り合せ線

貼り合せ線

簡易式メイド服
エプロンリボン芯部分1枚
接着芯1枚

マジックテープ
取付位置

マジックテープ
取付位置

地の目

DRCOS

SITE <http://dr-cos.com> <http://d-sewing.com/>
MAIL info@dr-cos.com
Twitter https://twitter.com/@drcos_com

この型紙は1cmの縫い代込みになっています。

貼り合せ線