

でいあこすのトップページへ  
無料型紙ページへ  
着物の型紙&作り方ページへ

。いあこすの型紙ページへ

貼合せ線 A I

貼合せ線 AA



貼り合せ線 AA

# 目次

貼り合せ線 BI

貼り合せ線 AB

貼り合せ線 AB

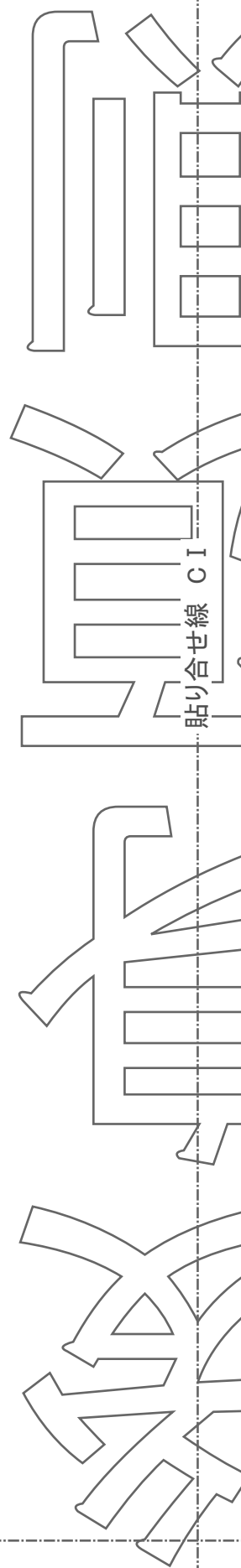

貼り合せ線 CI

貼り合せ線 AC

- ②おくみを取付け、端処理してアイロンで方倒しにする。
- ③脇を端処理して縫い合わせアイロンで割る
- ④おくみの衿付け位置から下と裾回りを端処理しアイロンで折り縫いとめる
- ⑤衿に衿芯を貼ったら先に、衿に共衿を取り付け、両サイドを15mmで折り、中心で折り目を先につけておいてから、衿で挟み込みながら身頃に取り付ける
- ⑥袖口下の縫い位置を縫いとめたあと、身頃に袖を取付ける

貼り合せ線 AC

端処理の仕方は



<http://dr-cos.com/kt-hashisyori.html>

こちらを参照してください

貼り合せ線 AD

貼り合せ線 AD

とめる  
に  
、  
取り付ける

貼り合せ線 EI

貼り合せ線 AE

貼り合せ線 AE



# DRCOS

SITE <http://dr-cos.com>

MAIL [info@dr-cos.com](mailto:info@dr-cos.com)

Twitter [https://twitter.com/@drcos\\_com](https://twitter.com/@drcos_com)

facebook <https://www.facebook.com/drcoscom>

貼り合せ線 FI

貼り合せ線 AF

貼り合せ線 AF

貼り合せ線 AG

貼り合せ線 GI

○ おくみつけ止まり

貼り合せ線 AG

貼り合せ線 HI

簡易

貼り合せ線 AH



貼り合せ線 AH

貼り合せ線 II

貼り合せ線 AI

貼り合せ線 AI

貼り合せ線 J I

貼り合せ線 AJ

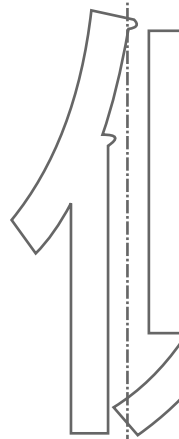

貼り合せ線 AJ

貼り合せ線 KI

貼り合せ線 AK

貼り合せ線 AK

この型紙は15mmの

貼り合せ線 LI

貼り合せ線 AL

この型紙は15mmの縫い代

貼合せ線 A I

貼合せ線 A II

貼合せ線 BA

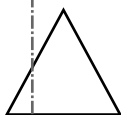

# 目次

貼り合せ線 B I

貼り合せ線 BA

貼り合せ線 BB

貼り合せ線 B II

貼り合せ線 BB

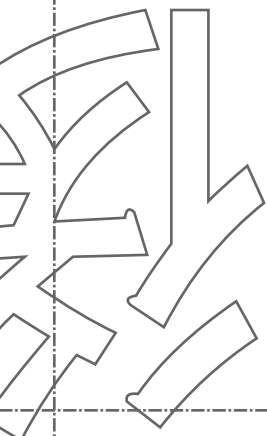
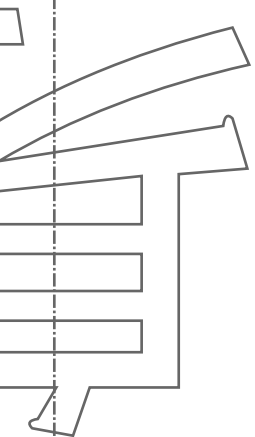
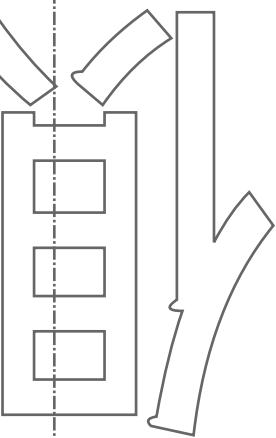

貼り合せ線 BC

貼り合せ線 C II

貼り合せ線 BC

貼り合せ線 D II

貼り合せ線 BD

工程順

※この型紙はあくまでもコスプレ衣装用に着物簡易式として製図したものです  
本格的な着物を製作される際は、和裁の専門書をご覧ください  
また簡易式なので裏地もついていません

- ①後中心を縫い合わせ端処理して、アイロンで片倒しにする
- ②おくみを取付け、端処理してアイロンで方倒しにする
- ③脇を端処理して縫い合わせアイロンで割る

貼り合せ線 D I



印の付

貼り合せ線 BD

貼り合せ線 EI

貼り合せ線 EII

脇縫い止まり

この部分は 15mm で折って叩くだけ

袖つけ止まり

印で仕付けをして下さい

貼り合せ線 BE

切り仕付けの仕方は

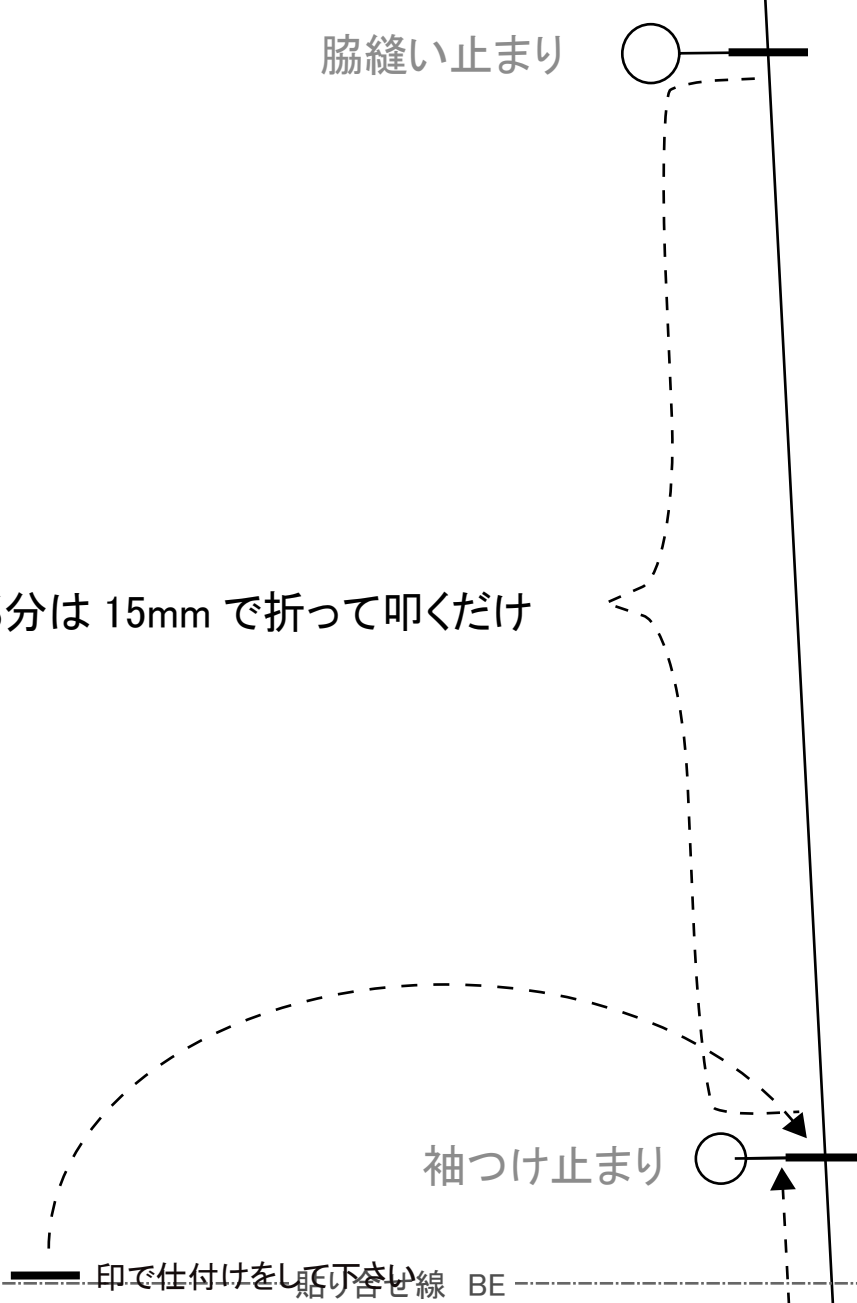

1  
印で仕付けをして下さい

貼り合せ線

BE

切り仕付けの仕方は

<http://dr-cos.com/kt-shituke.html>

こちらを参照してください



縫いとめる範囲

貼り合せ線 F I

貼り合せ線 F II

貼り合せ線 BF

貼り合せ線 BF

貼り合せ線 G I

貼り合せ線 G II

袖つけ止まり

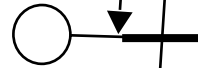

この部分は 15mm で折って叩くだけ

貼り合せ線 BG

貼り合せ線 BG

脇縫い止まり

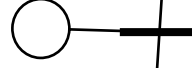

貼り合せ線 HI

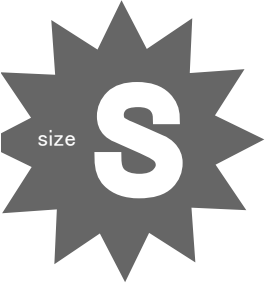

簡易式着物  
身頃  
2枚

貼り合せ線 HII

貼り合せ線 BH

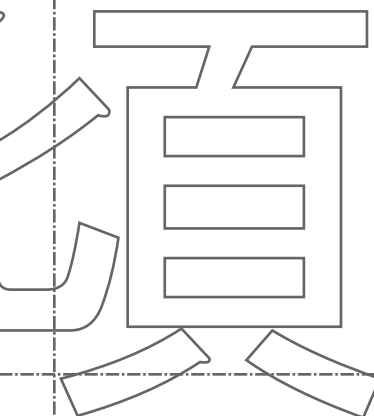
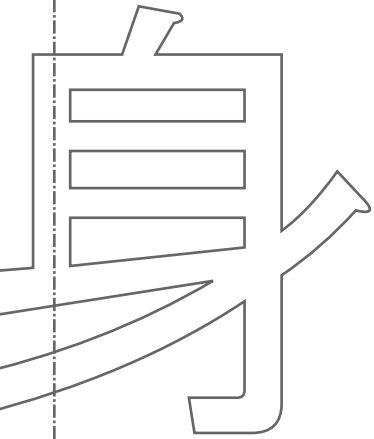
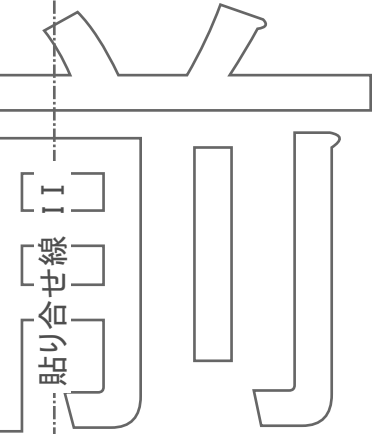

貼り合せ線 BI

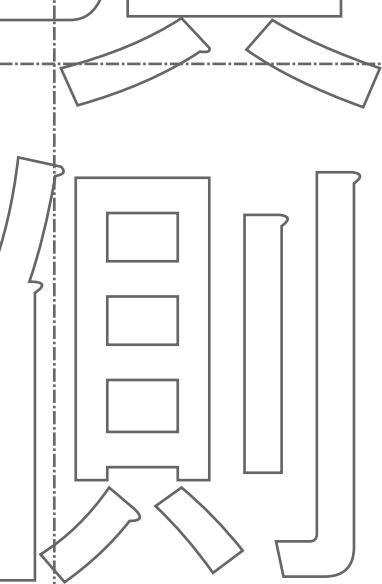

貼り合せ線 J I

貼り合せ線 J II

貼り合せ線 BJ

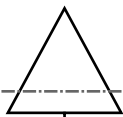

貼り合せ線 BJ

地の目

貼り合せ線 KI

貼り合せ線 KII

貼り合せ線 BK

貼り合せ線 BK

nmの縫い代込みになっています。



裾部分の処理はほぼ同じなので  
<http://dr-cos.com/kt-12boxpleatskirt3.html>  
こちらを参照してください

貼り合せ線 LI

貼り合せ線 LI

貼り合せ線 BL



貼り合せ線 A II

貼り合せ線 A III

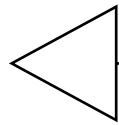

貼り合せ線 CA

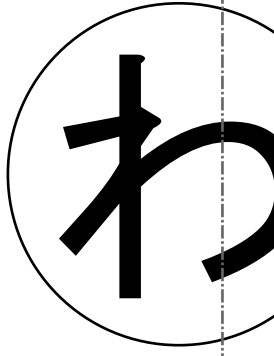

この部分は 15mm で折って叩くだけ

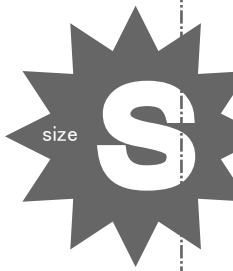

簡易式  
袖

わで2

袖口縫い止まり位置

貼り合せ線 CB

縫いとめる範囲

地の目

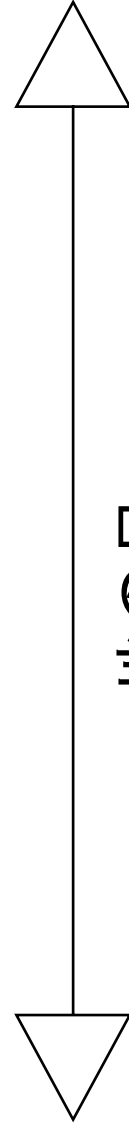

この型紙は15mmの縫い

貼り合せ線 CC

貼り合せ線 C II

貼り合せ線 C III

貼り合せ線 AⅢ

貼り合せ線 AⅣ

地の目

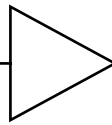

この型紙は15mmの縫い代込みになっています。

貼り合せ線 DA

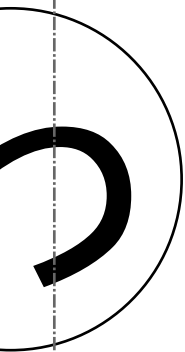

# DRCOS

SITE <http://dr-cos.com>

MAIL [info@dr-cos.com](mailto:info@dr-cos.com)

Twitter [https://twitter.com/@drcos\\_com](https://twitter.com/@drcos_com)

facebook <https://www.facebook.com/drcoscom>

㊦と【地の目】て何?と思われる方は

<http://dr-cos.com/kt-symmetry.html>

こちらを参照してください



貼り合せ線 BⅢ

縫いとめる範囲

貼り合せ線 BⅣ



## 式着物 袖 で2枚

袖つけ止まり位置

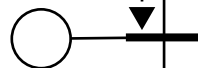

貼り合せ線 DB

この部分は 15mm で折って叩くだけ

縫い代込みになっています。

貼り合せ線 CⅢ

貼り合せ線 CⅣ

貼り合せ線 DC

貼り合せ線 AV

共  
設  
置  
線

貼り合せ線 AV

お  
く  
み  
つ  
け  
止  
ま  
り



貼り合せ線 EA

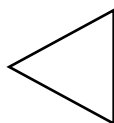

地の目

この型紙は15





簡易式着物

衿

わで1枚

衿芯張り位置

貼り合せ線 AV

貼り合せ線 AV

貼り合せ線 FA

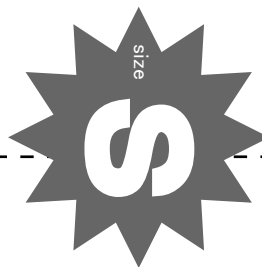

簡易式着物

共衿

わで1枚

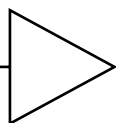

目

は15mmの縫い代込みになっています。

貼り合せ線 AVI

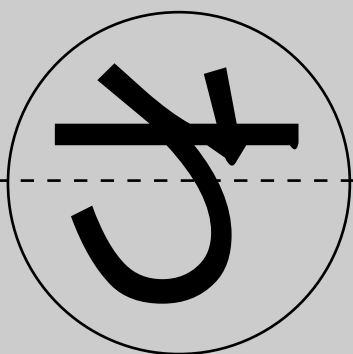

少し厚手の接着芯でOKです

貼り合せ線 AVI

貼り合せ線 GA

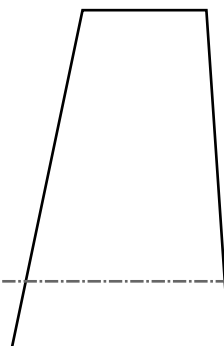

貼り合せ線 GA

貼り合せ線 BVI

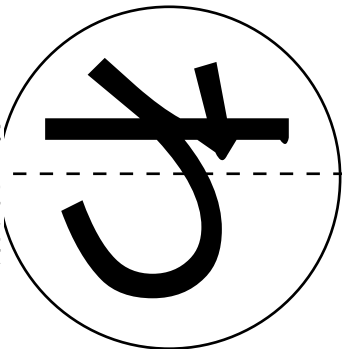

貼り合せ線 BVII

貼り合せ線 GB

貼り合せ線 GB

貼り合せ線 C VI

貼り合せ線 C VII

衿つけ止まり

貼り合せ線 GC



簡易式着物  
衿(おくみ)  
2枚

お込みになっています。

貼り合せ線 EVI

貼り合せ線 GD

この型紙は15mmの縫い代込み

貼り合せ線 EVI

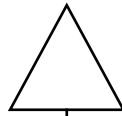

地の目



貼り合せ線 GE

貼り合せ線 GE

貼り合せ線 FVI

貼り合せ線 FVII

# DRCOS

SITE <http://dr-cos.com>

MAIL [info@dr-cos.com](mailto:info@dr-cos.com)

Twitter [https://twitter.com/@drcos\\_com](https://twitter.com/@drcos_com)

facebook <https://www.facebook.com/drcoscom>

貼り合せ線 GF





簡易式着物  
衿芯  
1枚