

でいあこすのトップページへ
無料型紙ページへ
ジャケットショートコートの型紙&作り方ページへ

貼り合せ線 AI

DRCOS

SITE <http://dr-cos.com>

MAIL info@dr-cos.com

Twitter https://twitter.com/@drcos_com

facebook <https://www.facebook.com/drcoscom>

貼り合せ線 AA

貼り合せ線 AA



ジャケットショートコート
後身頃
2枚

貼り合せ線 BI

貼り合せ線 AB

貼り合せ線 AB

地の目

貼り合せ線 CI

縫い代1cm

貼り合せ線 AC

DRCOS

SITE <http://dr-cos.com>

MAIL info@dr-cos.com

Twitter <https://twitter.com/drcos.com>

facebook <https://www.facebook.com/drcoscom>

貼り合せ線 A I

貼り合せ線 A II

貼り合せ線 BA

m
rcoscom

貼り合せ線 BA

貼り合せ線 BI

ア

貼り合せ線 BII

貼り合せ線 BB

貼り合せ線 BB

貼り合せ線 CI

貼り合せ線 CII

貼り合せ線 BC

貼り合せ線 AII

貼り合せ線 AII

ジャケットのエレクト
於
2枚

縫い代1cm

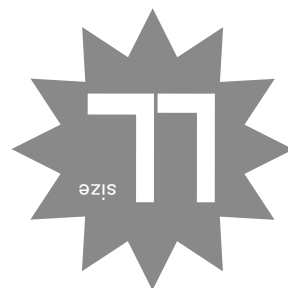

袖の付け方は

<http://dr-cos.com/kt-armhole.html>

こちらを参照してください

貼



こちらを参照してください

貼



DRCOS

SITE <http://dr-cos.com>

MAIL info@dr-cos.com

Twitter https://twitter.com/@drcos_com

facebook <https://www.facebook.com/drcoscom>

貼り合せ線 BⅡ

貼り合せ線 BⅢ

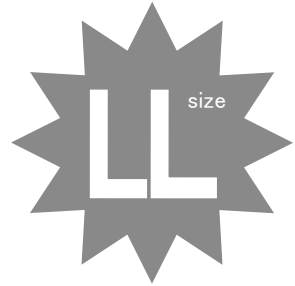

ジャケットショートコート
袖
2枚

貼り合せ線 CB



地の目

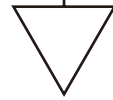

工程順

- ①ダーツを縫ってアイロンで倒す
- ②ポケットを作る（フラップは縫い合わせて裏返す）
- ③ポケットをポケット位置につける
※ポケットが不要の場合は減らしてください
- ④前身頃の折り線で折って、片側にボタンホールを付ける
※首回りと裾部分を先に織り込んでおく綺麗な仕上がりに
- ⑤身頃の脇と肩を端処理して、縫い合わせアイロン
- ⑥衿を縫い合わせて裏返し、身頃に挟み取り付ける
- ⑦袖脇を端処理して縫い合わせ、アイロンで割る
- ⑧袖裾を端処理して、1cm折り上げてミシンで叩く
- ⑨袖を身頃に取り付けて端処理する
- ⑩ボタンを取付ける

縫い代1cm

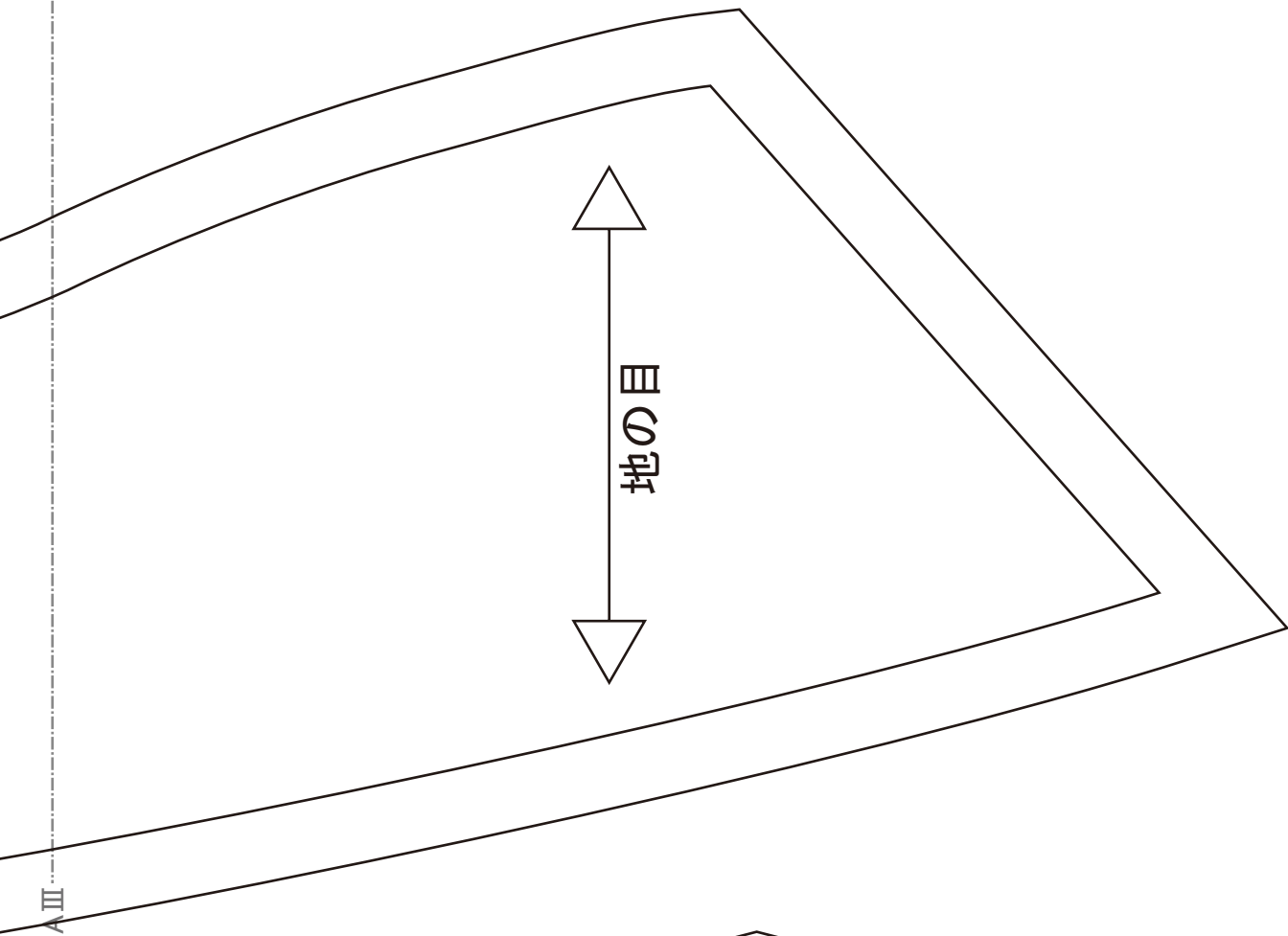

ジャケットショートコート
フラップ(下)
2枚

地の目

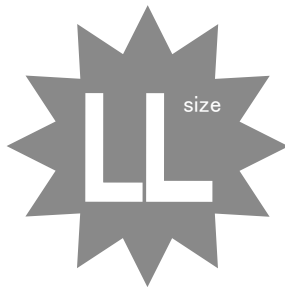

縫い代1cm

貼り合せ線 DA

貼り合せ線 BⅢ

貼り合せ線 BⅣ

貼り合せ線 DB

T

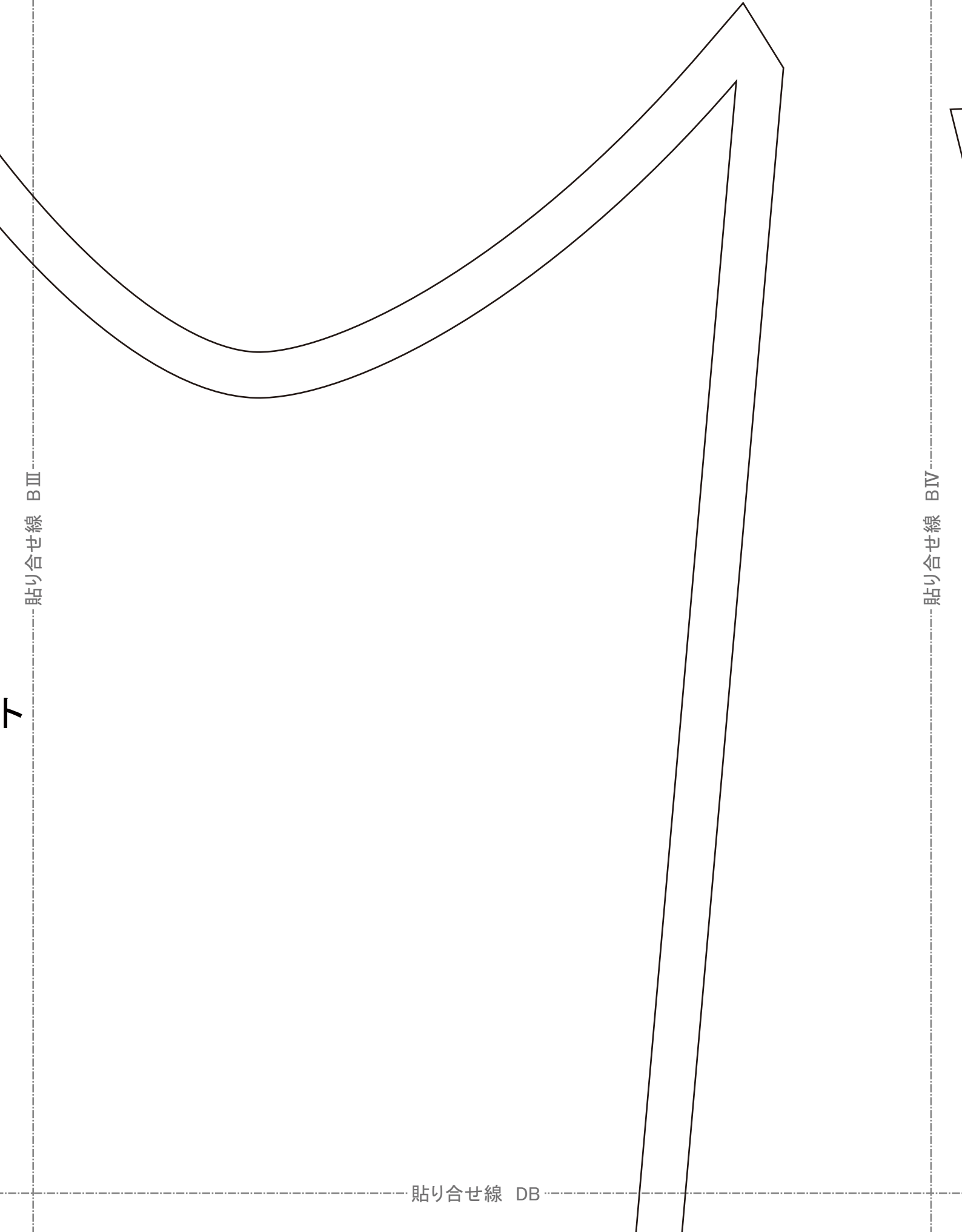

貼り合せ線 DB

貼り合せ線 CIII

(裏返す)

い
 ンホールを作っておく
 綺麗にできます
 せアイロンで割る
 取り付ける
 ンで割る
 シンで叩く

貼り合せ線 CIV

貼り合せ線 DC

ジャケットショートコート
フラップ(上)
2枚

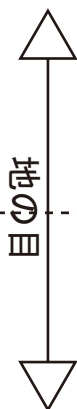

DRCOS

SITE <http://dr-cos.com>
MAIL info@dr-cos.com
Twitter https://twitter.com/@drcos_com
facebook <https://www.facebook.com/drcoscom>

縫い代1cm

DRCOS

SITE <http://dr-cos.com>
MAIL info@dr-cos.com
Twitter https://twitter.com/@drcos_com
facebook <https://www.facebook.com/drcoscom>

貼り合せ線 AV

貼り合せ線 AV

貼り合せ線 EA

印
切
ht
こ

貼り合せ線 EA

フラップ位置

ダーツは下向きに倒す

ダーツ



ダーツの縫い方は

<http://dr-cos.com/kt-darts.html>

こちらを参照してください

ポケット位置

貼り合せ線 BIV

貼り合せ線 BV

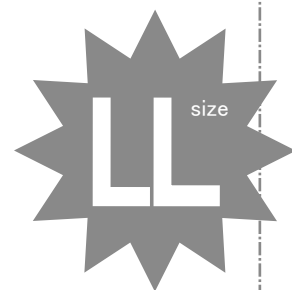

ジャケットショート
前身頃
2枚

貼り合せ線 EB

貼り合せ線 EB

フラップ位置



ポケット位置



貼り合せ線 CV

貼り合せ線 CIV

端処理の仕方は

<http://dr-cos.com/kt-hashisyori.html>

こちらを参照してください



ポケットのつけ方は

<http://dr-cos.com/kt-hakopocket.html>

こちらを参照してください

縫い代1cm

貼り合せ線 EC

貼り合せ線 AV

貼り合せ線 AVI

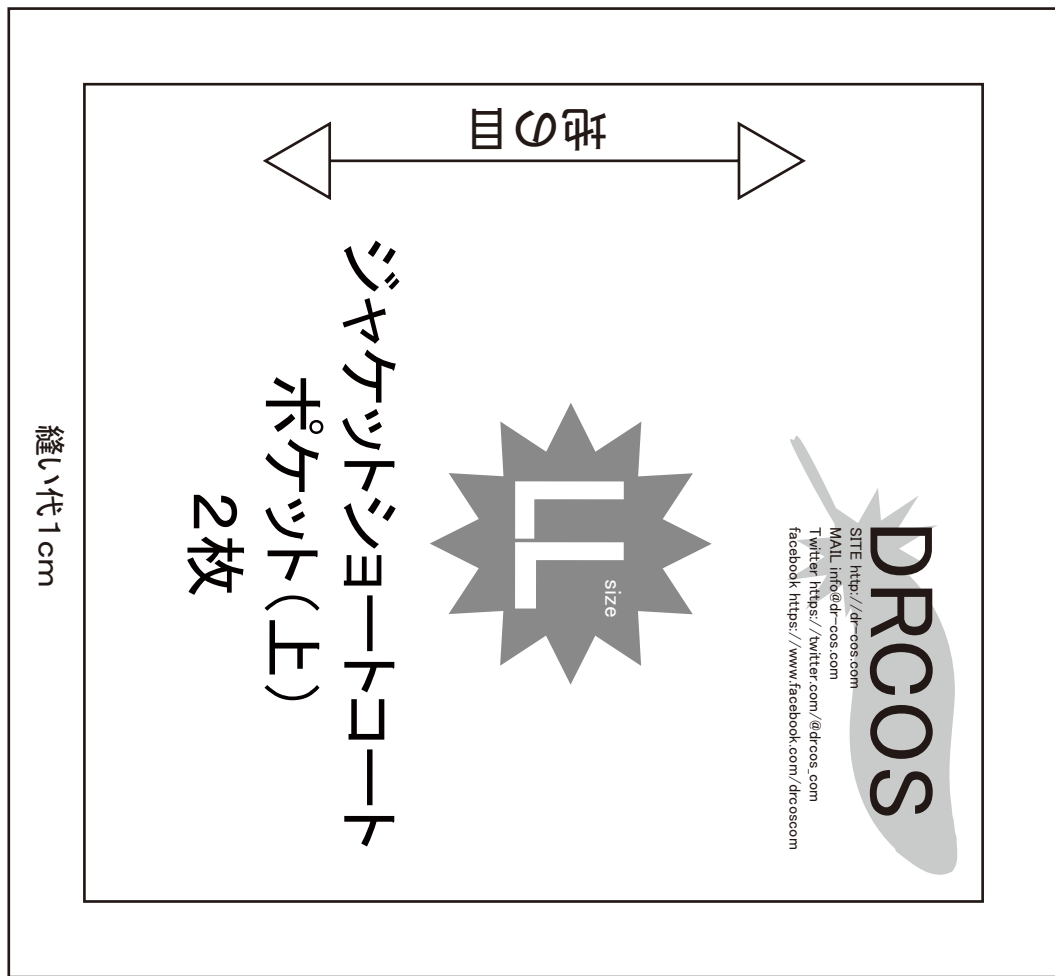

衿位置

中心線

貼り合せ線 FA

印で仕付けをして下さい
 切り仕付けの仕方は
<http://dr-cos.com/kt-shituke.html>
 こちらを参照してください



貼り合せ線 FA

プ位置



ボタン位置

貼り合せ線 BV
ツト位置



折り線

折り線

貼り合せ線 BVI



コート

須

貼り合せ線 FB

貼り合せ線 FB



しっかりとしたボタンの付け方は

<http://dr-cos.com/kt-button.html>

こちらを参照してください



貼り合せ線 CV

地の目



貼り合せ線 CVI

貼り合せ線 FC

DRCOS

SITE <http://dr-cos.com>

MAIL info@dr-cos.com

Twitter https://twitter.com/@drcos_com

facebook <https://www.facebook.com/drcoscom>

目の
目



ジャケットショートコート
ポケット(下)
2枚

縫い代1cm