

工程順

- ①ポケットの周囲を端処理して、ポケット口部分を1cm折り込んで
- ②ポケットの見返して挟む場所以外を、アイロンで折り、形を整え
- ③前・後身頃の肩・脇を縫い合わせてから端処理
- ④フードを縫い合わせて端処理して片倒しにする
- ⑤フード前面部分を端処理して1cm折り込んでミシンで叩く
- ⑥見返しに接着芯を貼り、縫い合わせ、アイロンをあててから外側
- ⑦裾リブを2枚繋いでアイロンで縫い代を割り、折り込み線①～③
- ※折り込み線③を折る際は前側を1mm程ずらして折るとミシンで叩
- (ずらして折る部分の参照) <http://dr-cos.com/kt-12boxpleatskirt>
- ⑧見返してフードとオープンフラスナーを挟み込みながら身頃に縫
- ※この時にリブ部分で挟み込むフラスナーを必ず4cm垂らしておく
- ⑨身頃裾とフラスナー部分を挟み込みながら裾リブを取り付け
- ⑩袖の脇を縫い合わせて、端処理
- ⑪リブカフスを輪に縫い合わせる
- ⑫袖にリブカフスを伸ばして合わせながら取り付けまとめて端処理
- ⑬身頃に袖を縫い付けて、アームホールを端処理する

※リブ裾のオープンフラスナーの処理としては本来の工程とは違つ

※リブ裾ありのオープンフラスナーの取り付けに慣れている方は従

縫い代1cm

縫い代1cm

でいあこすのトップページへ
 無料型紙ページへ
 パーカー (チュニック丈)のページへ

貼り合せ線 BI

折り込んでミシンで叩く

形を整えて身頃に縫い止める

叩く

てから外側を端処理する

線①～③の順に折って形をつけておく
ミシンで叩く際に後が落ちにくくなります

pleatskirt6.html

身頃に縫い止める

A
縫い止める

縫い止める
縫い止める

で端処理する

とは違って簡易式になっています
の方は従来の方法で取り付けてください

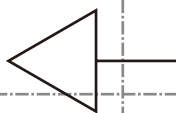

貼り合せ線 AB

縫い代 1 cm

1 cm

貼り合せ線 AB

貼り合せ線 CI

後

貼り合せ線 AC

袖の付け方は

<http://dr-cos.com/kt-armhole.html>

こちらを参照してください



DRCOS

SITE <http://dr-cos.com>

MAIL info@dr-cos.com

Twitter [@drcos_com](https://twitter.com/@drcos_com)

facebook <https://www.facebook.com/drcoscom>

地の目



貼り合せ線 A I

貼り合せ線 A II

ポケット縫い止め線

ポケット位置

貼り合せ線 BA

貼り合せ線 BA

端処理の仕方は

<http://dr-cos.com/kt-hashisyori.html>

こちらを参照してください



貼り合せ線 BI

貼り合せ線 BI

目次

貼り合せ線 BB

品名

貼り合せ線 BB

貼り合せ線 CI

貼り合せ線 CII

貼り合せ線 BC

貼り合せ線 BC

貼り合せ線 D I

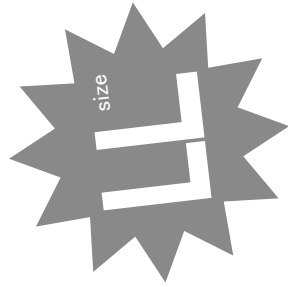

パーカーⅢ(チュニック丈)
袖
2枚

貼り合せ線 D II

前

貼り合せ線 BD

パーカーⅢ(チュニック丈) 前見返し2枚 接着芯2枚

目の巾

前身頃 2枚

貼り合せ線 AⅡ

貼り合せ線 AⅢ

貼り合せ線 CA



印で仕付けをして下
切り仕付けの仕方

<http://dr-cos.com/>

こちらを参照してください



ホック

枚

貼り合せ線 BⅢ

後身頃
わで1林

貼り合せ線 CA

貼り合せ線 CB

ナをして下さい

ナの方は

cos.com/kt-shituke.html

照して下さい



貼り合せ線 BⅠ



㊦と【地の目】で何?と思われる方は
<http://dr-cos.com/kt-symmetry.html>
こちらを参照してください



貼り合せ線 CC



貼り合せ線 D II

貼り合せ線 D III

<https://www.facebook.com/drcos.com>
<https://twitter.com/drcos.com>
@drcos_com

cos

貼り合せ線 CD

前身頃 2枚

パーカーⅢ(チュニツク



貼り合せ線 DA

見返しのコイフ

貼り合せ線 AⅢ

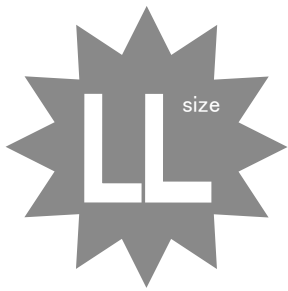
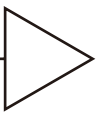

貼り合せ線 AⅣ



枚

ニツク丈)

貼り合せ線 DA

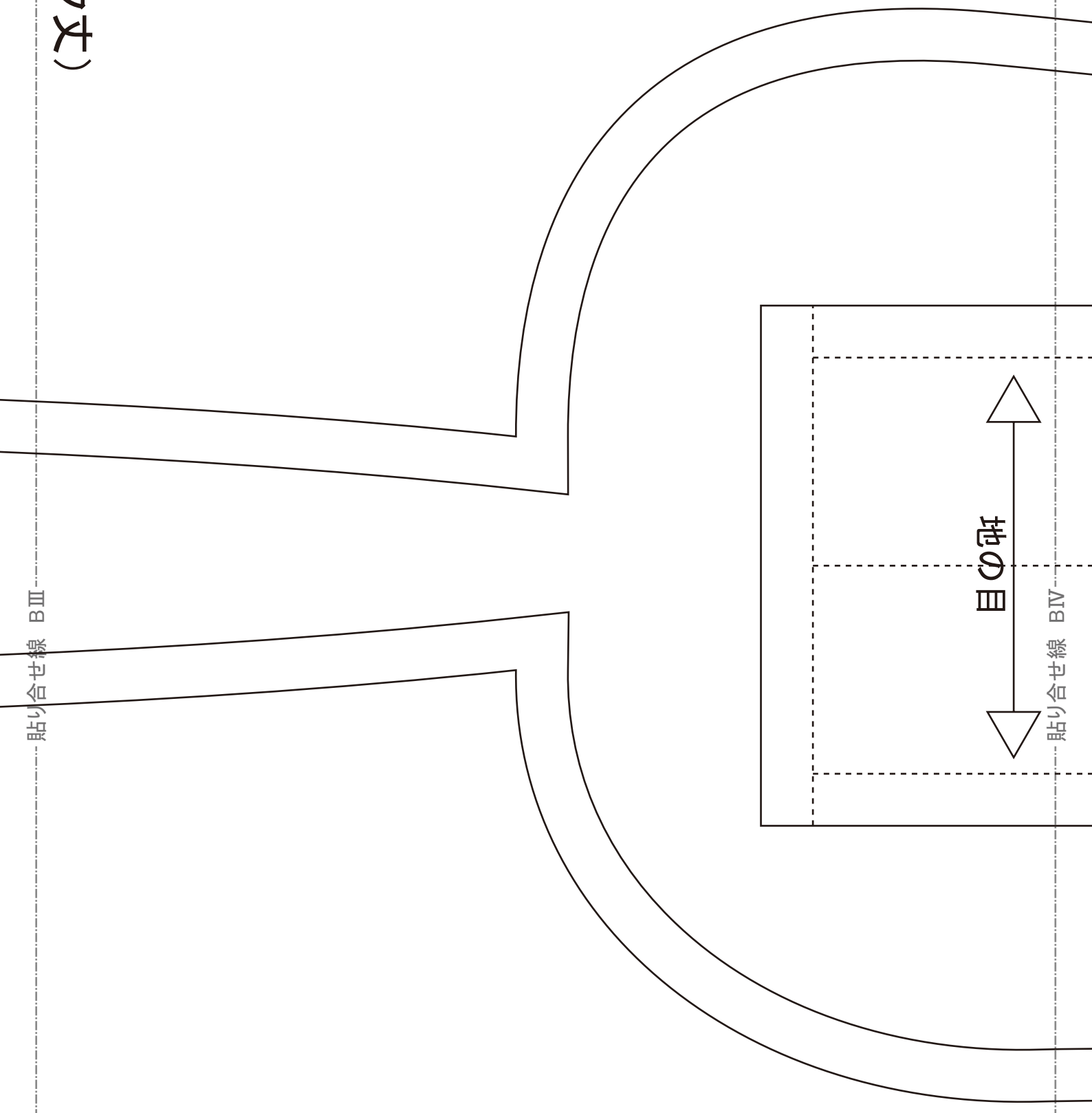

貼り合せ線 BIII

目の研

貼り合せ線 BIV



size

貼り合せ線 DB

パーカーⅢ(チユ)

後身頃

貼り合せ線 DB

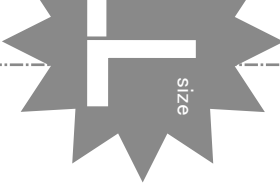

(ユニット丈)

身頃

貼り合せ線 CⅢ

貼り合せ線 CⅣ

cm

貼り合せ線 DC

パーカー

貼り合せ線 DC

縫い代1cm

貼り合せ線 DⅢ

貼り合せ線 DⅣ

パーカーⅢ (チュニツク丈)
後見返し1枚 接着芯1枚



目の目

縫い代1cm

貼り合せ線 DD

DRACO
SITE <http://dr-cos.com>
MAIL info@dr-cos.com
Twitter <https://twitter.com/dr-cos>
Facebook <https://www.facebook.com/dr-cos>

DRCOS

SITE <http://dr-cos.com>

MAIL info@dr-cos.com

Twitter https://twitter.com/@drcos_com

facebook <https://www.facebook.com/drcoscom>

貼り合せ線 AV

貼り合せ線 AV

DRCOS

SITE <http://dr-cos.com>

MAIL info@dr-cos.com

Twitter https://twitter.com/@drcos_com

facebook <https://www.facebook.com/drcoscom>

貼り合せ線 EA

貼り合せ線 EA

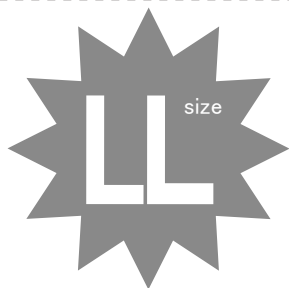

DRCOS

SITE <http://dr-cos.com>
MAIL info@dr-cos.com
Twitter https://twitter.com/drcos_com
facebook <https://www.facebook.com/drcoscom>

パーカーⅢ(チュニック丈)
リブカフス 2枚

縫い代1cm

貼り合せ線 BIV

貼り合せ線 BV

SITE <http://dr-cos.com>
MAIL info@dr-cos.com
Twitter https://twitter.com/drcos_com
facebook <https://www.facebook.com/drcoscom>

DRCOS

貼り合せ線 EB

貼り合せ線 C IV

er.com/@drcos_com
w.facebook.com/drcoscom

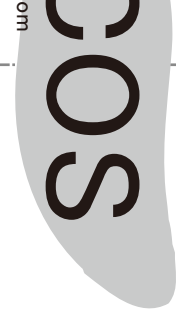

貼り合せ線 EB

見返しのライン

貼り合せ線 C V

DRCOS

SITE <http://dr-cos.com>

MAIL info@dr-cos.com

Twitter https://twitter.com/@drcos_com

facebook <https://www.facebook.com/drcoscom>

貼り合せ線 EC



size

貼り合せ線 EC

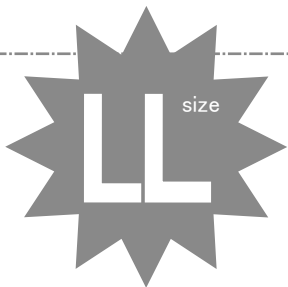

カー III (チュニック丈)
フード
2枚



貼り合せ線 DIV

貼り合せ線 DV

縫い代1cm

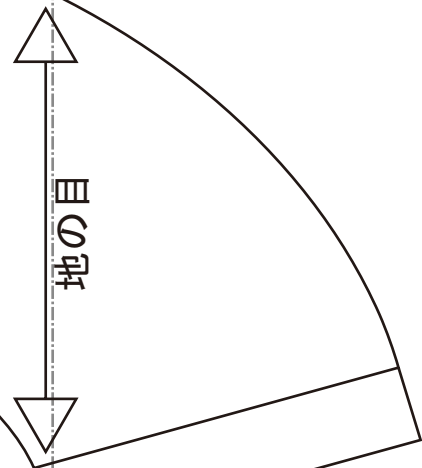

貼り合せ線 ED

貼り合せ線 AV

貼り合せ線 AVI

折り込み線①※反対も

地の目

折り込み線②

折り込み線③

折り込み線②

貼り合せ線 FA



貼り合せ線 FA

パーカーⅢ(チュニツク丈)
リブ裾 2枚



縫い代1cm

貼り合せ線 FB

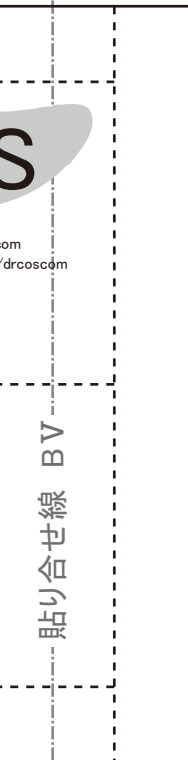

om
/drcoscom

貼り合せ線 BV

