

貼り合せ線

でいあこすのトップページへ
無料型紙ページへ
ボックスプリーツスカート2の型紙&作り方ページへ

貼り合せ線

貼り合せ線

目の開

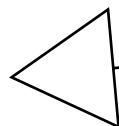

裾の縫い代は5cmにしております

貼り合せ線

貼り合せ線

貼り合せ線

貼り合せ線

折り目

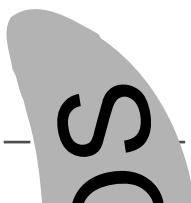

@drcos.com
ook.com/drcos.com

貼り合せ線

DRCOS
SITE <http://dr-cos.com>
MAIL info@dr-cos.com
Twitter <https://twitter.com/dr-cos>
facebook <https://www.facebook.com/dr-cos>

貼り合せ線

貼り合せ線

貼り合せ線

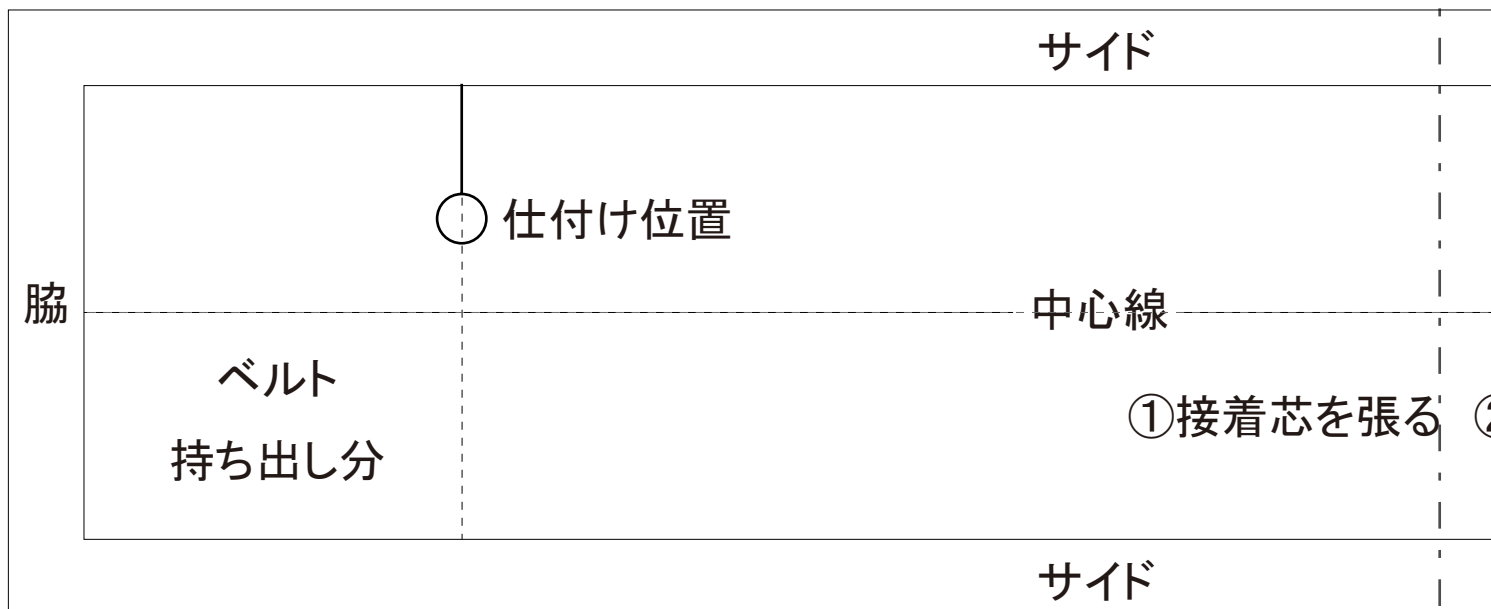

貼り合せ線

貼り合せ線

この型紙には2cmの縫い代を付けてし

ひだりの折り線

ボタン位置

貼り合せ線

貼り合せ線

ボックスプリーツスカート
前身頃
1枚

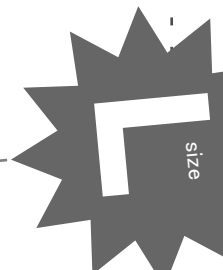

貼り合せ線

貼り合せ線

ズリ位置

ズリ位置

貼り合せ線

貼り合せ線

ズリ位置

ズリ位置

貼り合せ線

レースカーポート

水鏡
紋



貼り合せ線



ボックスプリーツ
後身頃
1枚

前中央線

縫い止りの位置

貼り合せ線

貼り合せ線

この型紙には2cmの縫い代を付けています

ボックスプリーツスカート ベ

②サイドを折りアイロンをかける ③中心線で折る（片側を出す感じで） ④脇

貼り合せ線

貼り合せ線

を付けています

縫い止りの位置

貼り合せ線

貼り合せ線

前中央線

size

縫い止りの位置

貼り合せ線

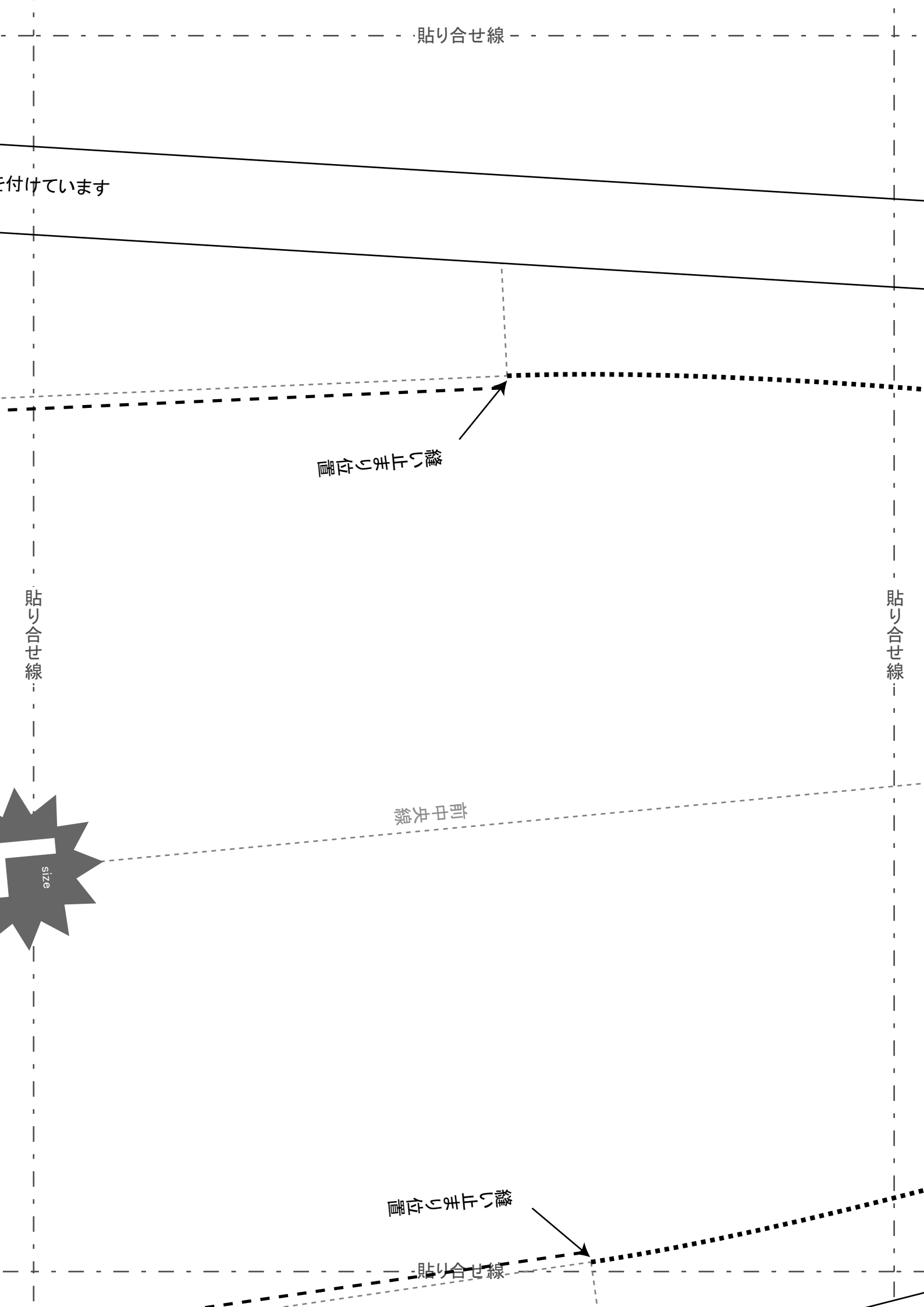
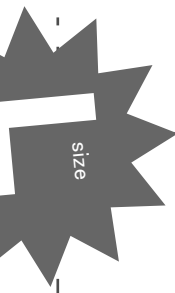

貼り合せ線

貼り合せ線

貼り合せ線

のりしろの折り線

貼り合せ線



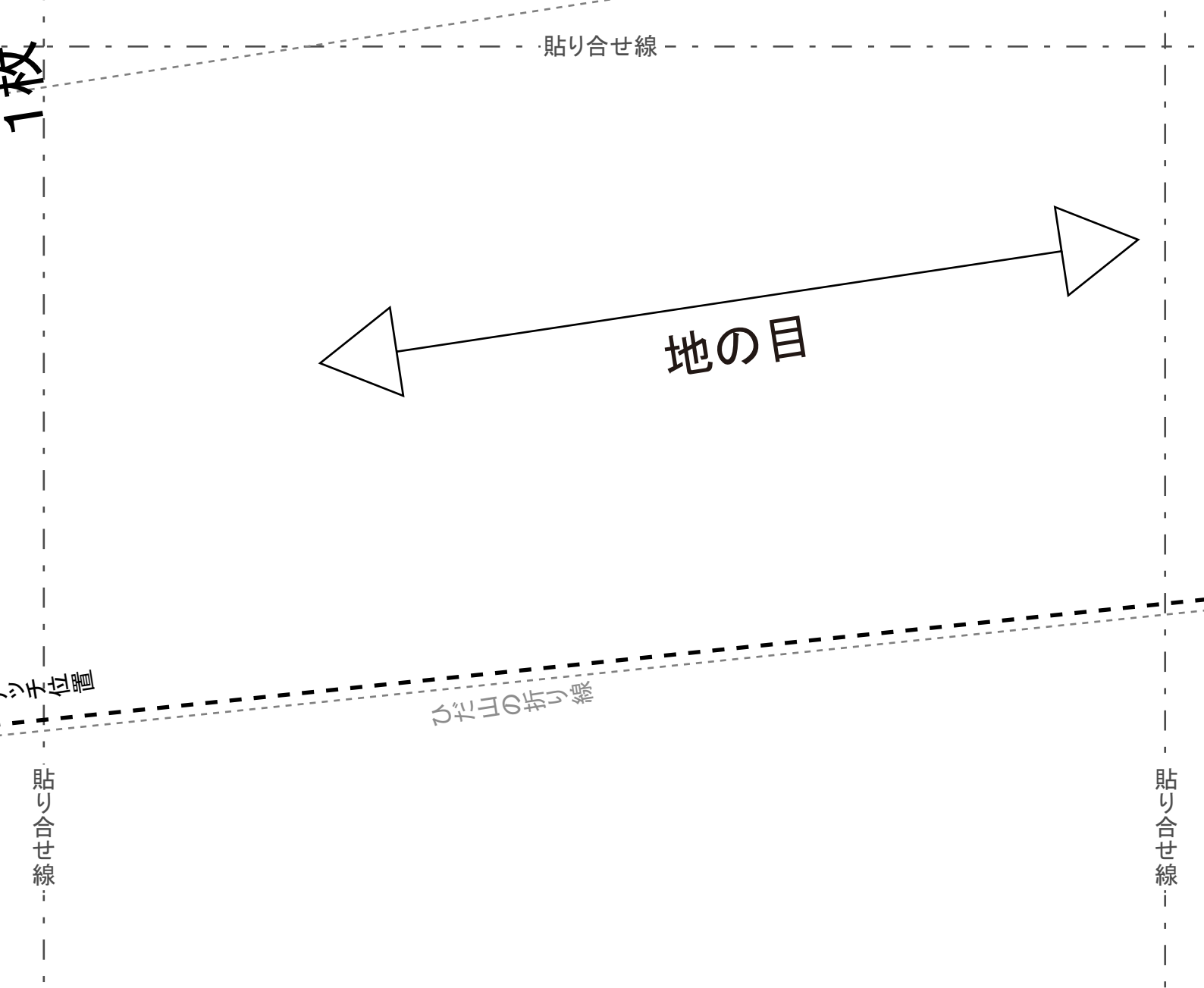

ベルト 1枚 接着芯 1枚

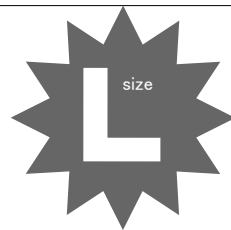

- ④脇を縫ってひっくり返す ⑤仕付け位置からスカートに合わせて縫いとめる ⑥

貼り合せ線

貼り合せ線

貼り合せ線



貼り合せ線

DRCOS

ダーツは母心に向かっています

ダーツ

貼り合せ線

貼り合せ線

貼り合せ線

裾の縫い代は5cmにしております

裾の縫い代は5cmにしております

貼り合せ線

DRCC
SITE <http://dr-cos.com>
MAIL info@dr-cos.com
Twitter <https://twitter.com/>
facebook <https://www.facebook.com/>

cos.com
s.com
witter.com/@drcos.com
/www.facebook.com/drcoscom

cos.com
s.com
witter.com/@drcos.com
/www.facebook.com/drcoscom

貼り合せ線

裾

貼り合せ線

貼り合せ線

る ⑥ホックを取り付けて完成

DRCOS

SITE <http://dr-cos.com>

MAIL info@dr-cos.com

Twitter <https://twitter.com/@drcos.com>

facebook <https://www.facebook.com/drcoscom>

貼り合せ線

貼り合せ線

DRCOS

SITE <http://dr-cos.com>

MAIL info@dr-cos.com

Twitter [@drcos_com](https://twitter.com/drcos_com)

facebook <https://www.facebook.com/drcoscom>

倒す

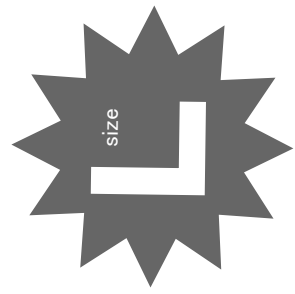

ボックスプリーツスカート

貼り合せ線
後身頃

縫い止まり位置

貼り合せ線

貼り合せ線

の縫い代を付けています

縫い代の線

貼り合せ線

貼り合せ線

地の目



貼り合せ線

cos.com
COS

貼り合せ線

貼り合せ線

貼り合せ線

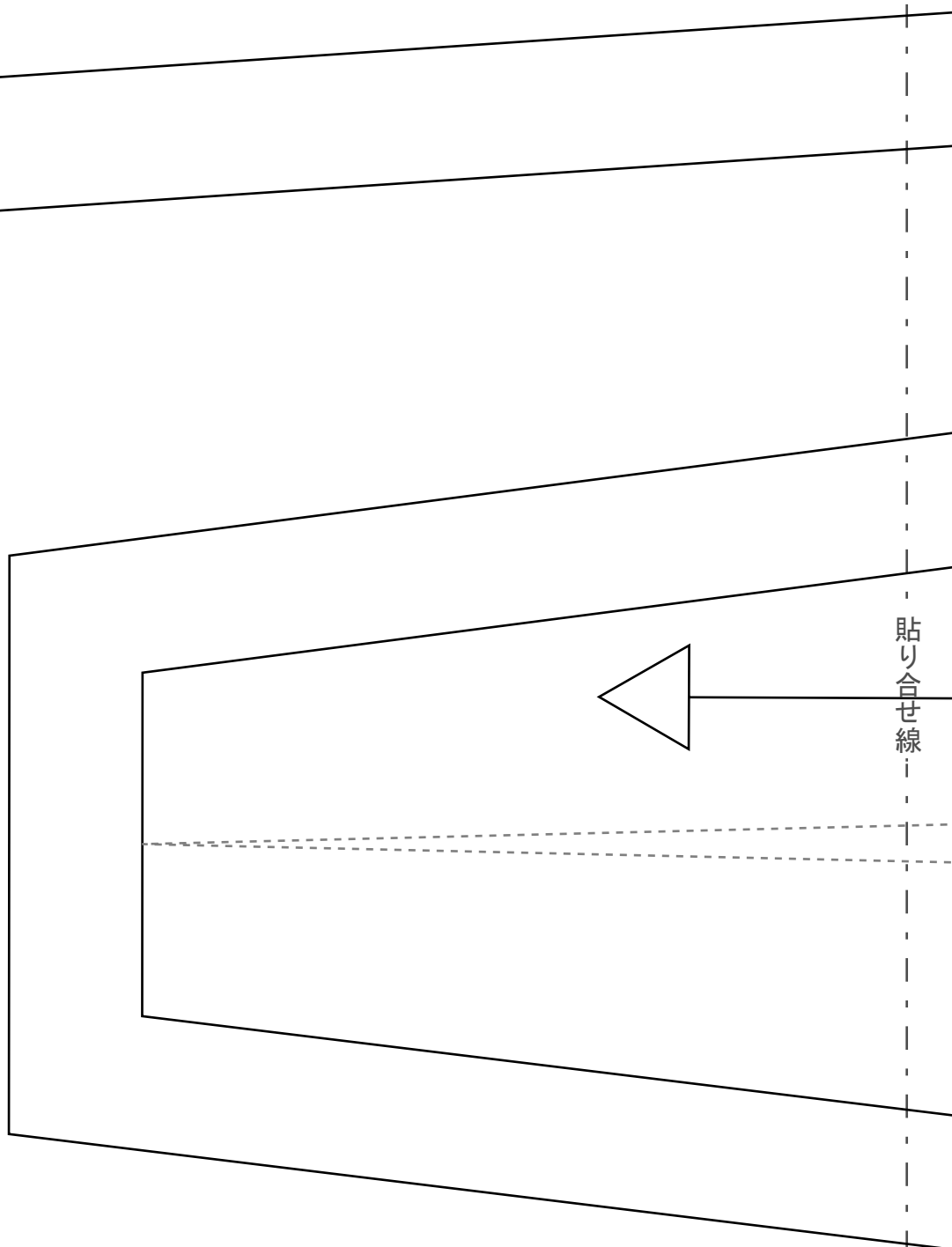

脇

OS

@drcos.com
ook.com/drcoscom

貼り合せ線

貼り合せ線

脇 貼り線

後身頃 2枚

ステッチ位置

ひだ山の折り線

貼り合せ線

工程順

- ①ダーツを縫ってアイロンで倒す
- ②全ての脇を端処理しておく
- ③前身頃と前身頃脇を縫い止まり位置まで縫い合わせアイロンで割る
※後も同じ工程
- ④全ての裾を端処理して、5cm 織上げ、ミシンで縫いとめる
- ⑤ステッチを先にかけておく
- ⑥ひだ布を取付ける

※裾部分を重ねた際に後ろからのぞかないようにつける

- ⑦前後ろの脇を縫い合わせ縫い止まり位置で割る

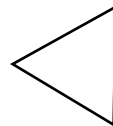

貼り合せ線

この型紙には2cmの縫い代

この型紙には2cmの縫い代を付けています

貼り合せ線

対応

貼り合せ線

ミシヨキ

仕付け位置

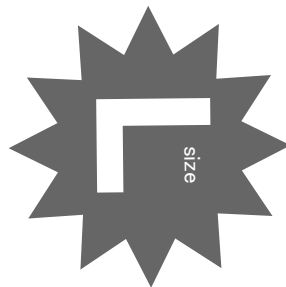

ボックスプリーツスカート
前身頃 脇
2枚

貼り合せ線



貼り合せ線

罫

縫い止まり位置

22cmのコ

貼り合せ線

地の目

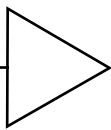

貼り合せ線

ひだ位置

ボックスプリーツスカート

ひだ布

4枚

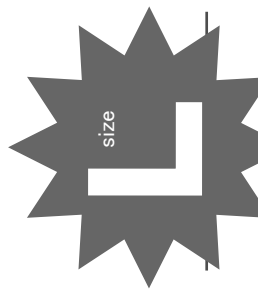

この型紙には2cmの縫い代を付けています

貼り合せ線

貼り合せ線

貼り合せ線

裾の縫い代は5cmにしてあります

地の目

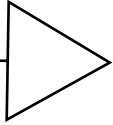

貼り合せ線

⑦前後ろの脇を縫い合わせ糸を平目縫いで割る

⑧ファスナーをつけ、ベルトを取付ける

貼り合せ線

貼り合せ線

貼り合せ線

この部分に
テープを貼る

テープ

テープを貼る部分

貼り合せ線

この部分にテープを貼る

2cmのコンシールファスナーをつける前に伸び止テープを貼る

貼り合せ線



SITE <http://dr-cos.com>
MAIL info@dr-cos.com
Twitter [@drcos.com](https://twitter.com/@drcos.com)
facebook <https://www.facebook.com/drcoscom>

裾の縫い代は5cmにしております

貼り合せ線

貼り合せ線